

Προβολέας Dell™ S320/

S320wi

Οδηγός Χρήστη

Σημειώσεις, Προσοχή και Προειδοποίηση



ΣΗΜΕΙΩΣΗ: Η ΣΗΜΕΙΩΣΗ δηλώνει σημαντικές πληροφορίες που σας βοηθούν να χρησιμοποιήσετε καλύτερα τον υπολογιστή σας.



ΠΡΟΣΟΧΗ: Η ΠΡΟΣΟΧΗ υποδεικνύει πιθανή ζημία στο υλικό ή απώλεια δεδομένων εάν δεν τηρηθούν οι οδηγίες.



ΠΡΟΕΙΔΟΠΟΙΗΣΗ: Η ΠΡΟΕΙΔΟΠΟΙΗΣΗ δηλώνει πιθανότητα καταστροφής υλικών, προσωπικού τραυματισμού, ή θάνατο.

Οι πληροφορίες σε αυτό το έγγραφο υπόκεινται σε αλλαγή χωρίς προειδοποίηση.

© 2012 Dell Inc. Δικαιώματα κατοχυρωμένα.

Απαγορεύεται αυστηρά η αναπαραγωγή αυτού του υλικού με οποιοδήποτε τρόπο δίχως την έγγραφη άδεια της Dell Inc.

Εμπορικά σήματα που χρησιμοποιούνται σε αυτό το κείμενο: Το *Dell* και το λογότυπο *DELL* είναι εμπορικά σήματα της Dell Inc., το *DLP* και το λογότυπο *DLP* είναι είτε εμπορικά σήματα της TEXAS INSTRUMENTS INCORPORATED; *Microsoft* και τα *Windows* είναι κατοχυρωμένα σήματα ή εμπορικά σήματα της Microsoft Corporation στις Ηνωμένες Πολιτείες και/ή σε άλλες χώρες.

Άλλα εμπορικά σήματα και εμπορικά ονόματα μπορεί να χρησιμοποιούνται σε αυτό το έγγραφο για να αναφερθούν είτε στους δικαιούχους των σημάτων και των ονομάτων είτε στα προϊόντα τους. Η Dell Inc. αποποιείται κάθε ιδιοκτησιακό ενδιαφέρον σε εμπορικά σήματα και ονόματα πέραν του δικού της.

Μοντέλο S320/S320wi

Σεπτέμβριος 2012

Αναθ. A00

Πίνακας Περιεχομένων

1	Ο Προβολέας σας Dell	7
	Πληροφορίες για τον προβολέα σας	10
	Σχετικά με την Αλληλεπιδραστική πένα σας	11
2	Σύνδεση του Προβολέα σας	13
	Εγκατάσταση του προαιρετικού κιτ ασύρματης μονάδας	14
	Εγκατάσταση του προαιρετικού κιτ μονάδας Interactive (Αλληλεπιδραστική)	15
	Εγκατάσταση του προαιρετικού κιτ RJ45	16
	Σύνδεση με Υπολογιστή	17
	Σύνδεση σε υπολογιστή με καλώδιο VGA	17
	Σύνδεση βρόγχου οθόνης με καλώδια VGA	18
	Σύνδεση σε υπολογιστή με καλώδιο RS232	19
	Σύνδεση σε υπολογιστή με Καλώδιο USB	20
	Σύνδεση υπολογιστή με τη χρήση ασύρματου Dongle (προαιρετικό)	21
	Σύνδεση μίας Συσκευής Αναπαραγωγής DVD	22
	Σύνδεση σε Συσκευή DVD με Καλώδιο S-video	22
	Σύνδεση σε συσκευή DVD με καλώδιο Composite Video	23
	Σύνδεση σε συσκευή DVD με καλώδιο Component Video	24
	Σύνδεση σε συσκευή DVD με καλώδιο HDMI	25

Σύνδεση με το Local Area Network (Τοπικό δίκτυο)	26
Για να προβάλλετε μία εικόνα και να ελέγξετε τον προβολέα που είναι συνδεδεμένος με ένα δίκτυο μέσω ενός καλωδίου RJ45.	26
Σύνδεση με Εμπορικό Πλαίσιο Ελέγχου RS232	27
Σύνδεση με την Αλληλεπιδραστική πένα	28
3 Χρήση του Προβολέα σας	30
Αναμμα του Προβολέα Σας	30
Σβήσιμο του Προβολέα σας	30
Ρύθμιση της Προβαλλόμενης Εικόνας	31
Αύξηση του Ύψους του Προβολέα	31
Μείωση του Ύψους του Προβολέα	31
Ρύθμιση του της Εστίασης του Προβολέα	32
Ρύθμιση Μεγέθους της Προβαλλόμενης Εικόνας	33
Χρήση του Πίνακα Ελέγχου	35
Χρήση του τηλεχειριστηρίου	37
Χρήση της Αλληλεπιδραστική πένα	40
Προειδοποιητικά μηνύματα OSD - low battery (χαμηλή μπαταρία)	41
Συνδυασμός πλήκτρων	41
Χρήση του Ιμάντα καρπού	42
Εγκατάσταση των Μπαταριών του Τηλεχειριστηρίου	43
Φόρτιση μπαταρίας Αλληλεπιδραστική πένα	44
Εισαγωγή φορτιστή βάσης (Προαιρετικό)	46
Φορτίζοντας τη Μπαταρία της Αλληλεπιδραστικής πέννας με Φορτιστή βάσης	48
Εμβέλεια Λειτουργίας με το Τηλεχειριστήριο	50
Εμβέλεια Λειτουργίας με την Αλληλεπιδραστική πένα	51

Χρήση της Προβολής στην Οθόνη (OSD)	52
INPUT SOURCE (ΠΗΓΗ ΕΙΣΟΔΟΥ)	52
AUTO ADJUST (Αυτόματη Ρύθμιση)	53
BRIGHTNESS/CONTRAST (ΦΩΤΕΙΝΟΤΗΤΑ/ΑΝΤΙΘΕΣΗ)	54
VIDEO MODE (ΛΕΙΤΟΥΡΓΙΑ ΒΙΝΤΕΟΣΚΟΠΗΣΗΣ)	54
VOLUME (ΕΝΤΑΣΗ)	55
AUDIO INPUT (Είσοδος ήχου)	55
ADVANCED SETTINGS (ΡΥΘΜΙΣΕΙΣ ΓΙΑ ΠΡΟΧΩΡΗΜΕΝΟΥΣ)	56
LANGUAGE (ΓΛΩΣΣΑ)	78
HELP (ΒΟΗΘΕΙΑ)	79
Εγκατάσταση ασύρματης δικτύωσης	80
Ενεργοποιήστε τη λειτουργία Wireless (Ασύρματο) στον Προβολέα	81
Εγκαταστήστε το λογισμικό εφαρμογής ασύρματης σύνδεσης στον υπολογιστή σας	82
Ξεκινήστε την εφαρμογή ασύρματης σύνδεσης	86
Εγκατάσταση του Presentation to Go (PtG)	89
PtG Viewer (Πρόγραμμα προβολής PtG)	90
Photo Viewer (Πρόγραμμα προβολής Φωτογραφιών)	90
Εισαγωγή λειτουργίας PtG/Photo (Φωτογραφία)	91
PtG Overview (Επισκόπηση PtG)	91
Photo Overview (Επισκόπηση φωτογραφίας)	92
Εισαγωγή στα πλήκτρα	92
Εγκαταστήστε το λογισμικό εφαρμογής μετατροπέα PtG στον υπολογιστή σας	93
Χρήση του μετατροπέα PtG	93
Εγκατάσταση ηχητικής προβολής	95
Ενεργοποιήστε τη λειτουργία Wireless (Ασύρματο) ή LAN στον Προβολέα	97

Εγκαταστήστε το Wireless Application Software (Λογισμικό ασύρματης εφαρμογής) σύνδεσης στον υπολογιστή σας	98
Ξεκινήστε την εφαρμογή ασύρματης σύνδεσης	99
Login (Σύνδεση)	100
Διαχείριση του προβολέα από τη διαχείριση ιστού (για ασύρματο δίκτυο)	101
Ρύθμιση των παραμέτρων δικτύου	101
Πρόσβαση στη Web Management (Διαχείριση ιστού)	101
Διαχείριση του προβολέα από τη διαχείριση ιστού (Kit δικτύου RJ45 είναι προαιρετικό για τον S320)	116
Ρύθμιση των παραμέτρων δικτύου	116
Πρόσβαση στη Διαχείριση ιστού	116
Ιδιότητες διαχείρισης	117
Πραγματοποιήστε το Αδειοδοτικό εφαρμογής	131
4 Αντιμετώπιση προβλημάτων του προβολέα σας 132	
Αντιμετώπιση προβλημάτων της Αλληλεπιδραστικής πέννας σας	136
Σήματα καθοδήγησης	138
Σήματα Καθοδήγησης LED της Αλληλεπιδραστικής πέννας	139
Αλλαγή της Λάμπας	140
5 Προδιαγραφές	142
6 Επικοινωνία με τη Dell	149
Επικοινωνία με την eInstruction	150
Επικοινωνία με την Crestron	151
7 Παράρτημα: Γλωσσάριο	152

Ο Προβολέας σας Dell

Ο προβολέας σας συνοδεύεται από όλα τα αντικείμενα που εμφανίζονται παρακάτω. Σιγουρευτείτε πως έχετε όλα τα αντικείμενα και επικοινωνήστε με τη Dell αν κάτι λείπει.

Περιεχόμενα τυπικής συσκευασίας S320

Καλώδιο τροφοδοσίας

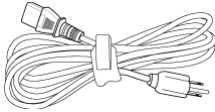

Καλώδιο VGA 1,8 μέτρα (VGA σε VGA)

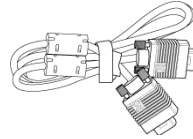

Μπαταρίες AAA (2)



Τηλεχειριστήριο

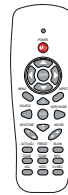

CD Εγχειρίδιο Χρήσης και Τεκμηρίωση

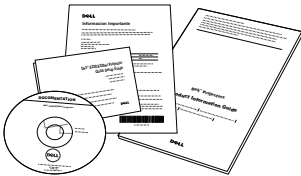

Ασύρματο dongle Dell Interactive (Προαιρετικό)

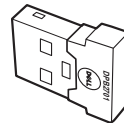

Περιεχόμενα τυπικής συσκευασίας S320wi

Καλώδιο τροφοδοσίας

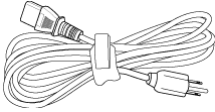

Καλώδιο VGA 1,8 μέτρα (VGA σε VGA)

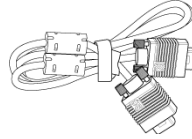

Μπαταρίες AAA (2)



Τηλεχειριστήριο



CD Εγχειρίδιο Χρήσης και Τεκμηρίωση

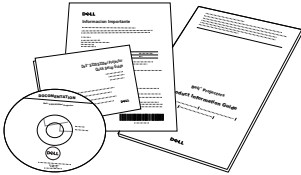

Αλληλεπιδραστική πένα

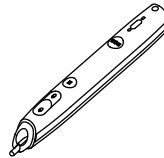

Ιμάντας καρπού



Μύτη (10 εφεδρικές μύτες πένα)



CD χώρου εργασίας Interwrite



Καλώδιο Mini USB 2 m (USB-A σε Mini USB-B)

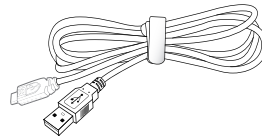

Περιεχόμενα τυπικής συσκευασίας S320wi

Καλώδιο Mini USB 5 m (USB-A σε Mini Καλώδιο USB (USB-A σε USB-B) USB-B)

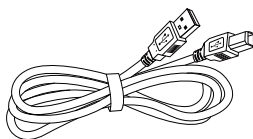
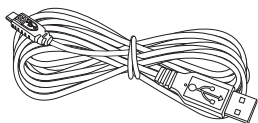

Ασύρματο dongle Dell Interactive
(Προαιρετικό)

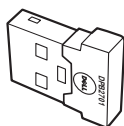

Πληροφορίες για τον προβολέα σας

Επάνω άποψη

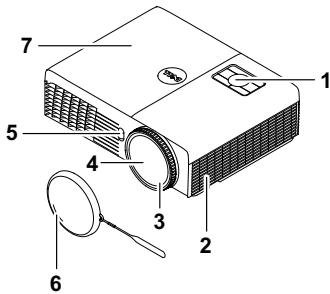

Κάτω άποψη

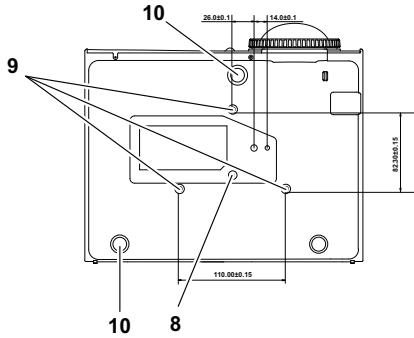

1	Πίνακας ελέγχου
2	Ηχείο 5 W
3	Δαχτυλίδι εστίασης
4	Φακός
5	Δέκτης Υπέρυθρων (IR)
6	Κάλυμμα φακού
7	Κάλυμμα λάμπας
8	Οπές στήριξης για στήριξη στον τοίχο: Οπής βίδας βάθους M3 x 6,5 mm. Συνιστώμενη ροπή <8 kgf-εκ
9	Οπή στήριξης για το τρίποδο: Παξιμάδι εισαγωγής 1/4"*20 UNC
10	Τροχός ρύθμισης κλίσης

Σχετικά με την Αλληλεπιδραστική Πένα σας

Επάνω άποψη

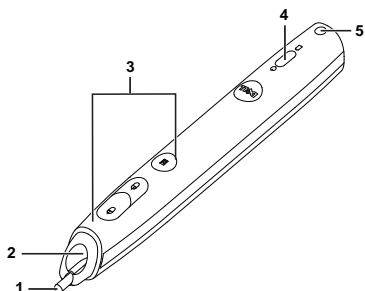

Κάτω άποψη

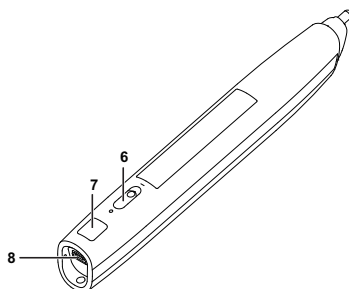

1	Αντικαθιστάμενη μύτη
2	Φακός
3	Κουμπιά ελέγχου
4	Λαμπάκια ένδειξης LED
5	Συγκρατητήρας μιάντα καρπού
6	Διακόπτης ισχύος
7	Σύνδεση αναβάθμισης υλικολογισμικού
8	Συνδετήρας φόρτισης μίνι USB



ΣΗΜΕΙΩΣΗ: Προαιρετικά (μπορούν να αγοραστούν ξεχωριστά) ή παρέχονται με τον S320w1 μόνο.



ΠΡΟΣΟΧΗ: Οδηγίες Ασφαλείας

- 1 Μην χρησιμοποιείτε τον προβολέα κοντά σε συσκευές οι οποίες παράγουν πολύ θερμότητα.
- 2 Μην χρησιμοποιείτε τον προβολέα σε περιοχές όπου υπάρχει υπερβολική σκόνη. Η σκόνη μπορεί να προκαλέσει βλάβη στο σύστημα και ο προβολέας θα σβήσει αυτόματα.
- 3 Διασφαλίστε ότι ο προβολέας είναι τοποθετημένος σε περιοχή με καλό αερισμό.
- 4 Μην φράσσετε τις σχισμές εξαερισμού και τα ανοίγματα του προβολέα.
- 5 Διασφαλίστε ότι ο προβολέας λειτουργεί σε θερμοκρασίες περιβάλλοντος (5°C έως 35°C).
- 6 Μην προσπαθήσετε να αγγίξετε την έξοδο αερισμού καθώς μπορεί να καίει πολύ αφού ενεργοποιηθεί ο προβολέας ή αμέσως αφού απενεργοποιηθεί.

7 Μην κοιτάτε μέσα στο φακό του προβολέα όσο είναι αναμμένος καθώς μπορεί να προκληθεί τραυματισμός στα μάτια σας.

8 Μην τοποθετείτε αντικείμενα κοντά ή μπροστά από τον προβολέα ούτε να καλύπτετε τον φακό του όσο είναι αναμμένος ο προβολέας καθώς η θερμότητα μπορεί να λειώσει ή να καεί το αντικείμενο.

9 Μην χρησιμοποιείτε τον ασύρματο προβολέα κοντά σε καρδιακούς βηματοδότες.

10 Μην χρησιμοποιείτε τον ασύρματο προβολέα κοντά σε ιατρικό εξοπλισμό.

11 Μην χρησιμοποιείτε τον ασύρματο προβολέα κοντά σε φούρνους μικροκυμάτων.



ΣΗΜΕΙΩΣΗ:

- Μην επιχειρήσετε να στερεώσετε στον τοίχο τον προβολέα μόνοι σας. Θα πρέπει να εγκαθίσταται από έναν εξειδικευμένο τεχνικό.
- Συνιστώμενο κιτ στήριξης του προβολέα στον τοίχο (P/N: 4TVT8/V3RTH). Για περισσότερες πληροφορίες, ανατρέξτε στην ιστοσελίδα Υποστήριξης της Dell στο support.dell.com.
- Για περισσότερες πληροφορίες, δείτε τις *Πληροφορίες ασφαλείας* που απεστάλησαν με τον προβολέα σας.
- Ο προβολέας S320/S320wi μπορεί να χρησιμοποιηθεί μόνο σε εσωτερικούς χώρους.

Σύνδεση του Προβολέα σας

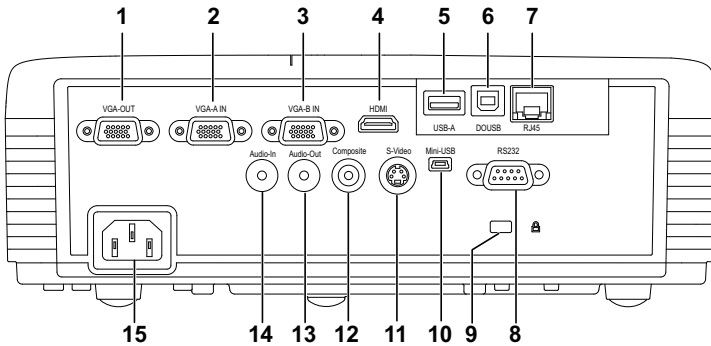

1	Συνδετήρας εξόδου VGA (βρόγχος οθόνης)	9	Θύρα καλωδίου ασφαλείας
2	Σύνδεση εισόδου VGA-A (D-sub)	10	Συνδετήρας Μίνι USB (Μίνι Τύπος B) για απομακρυσμένο ποντίκι, λειτουργία Interactive (Αλληλεπίδραση) και αναβάθμιση υλικολογισμικού.
3	Σύνδεση εισόδου VGA-B (D-sub)	11	Σύνδεση S-video
4	Σύνδεση HDMI	12	Σύνδεση Composite video
5	Συνδετήρας οθόνης USB Τύπου A για USB Viewer (Πρόγραμμα προβολής USB) (ενσωματωμένο για τον S320wi)	13	Σύνδεση εξόδου ήχου
6	Συνδετήρας οθόνης USB Τύπου B για USB Display (Θόνη USB) (ενσωματωμένο για τον S320wi)	14	Σύνδεση εισόδου ήχου
7	Συνδετήρας RJ45 (ενσωματωμένο για τον S320wi)	15	Υποδοχή καλωδίου τροφοδοσίας
8	Σύνδεση RS232		

ΠΡΟΣΟΧΗ: Πριν ξεκινήσετε οποιαδήποτε διαδικασία της ενότητας αυτής, ακολουθήστε τις Οδηγίες Ασφαλείας όπως περιγράφονται στη σελίδα 11.

Εγκατάσταση του προαιρετικού κιτ ασύρματης μονάδας

Ο προβολέας σας θα πρέπει να εγκατασταθεί με το κιτ ασύρματης μονάδας, εάν επιθυμείτε να χρησιμοποιήσετε την επιλογή ασύρματης δικτύωσης. Ανατρέξτε στο "Εγκατάσταση ασύρματης δικτύωσης" στη σελίδα 80. Το κιτ ασύρματης μονάδας δεν αποστέλλεται μαζί με τον προβολέα S320. Μπορείτε να τον αγοράσετε από τη διαδικτυακή τοποθεσία της Dell στη διεύθυνση www.dell.com.



ΣΗΜΕΙΩΣΗ: Το κιτ ασύρματης μονάδας είναι ενσωματωμένο για τον S320wi.

Τα βήματα εγκατάστασης έχουν ως εξής:

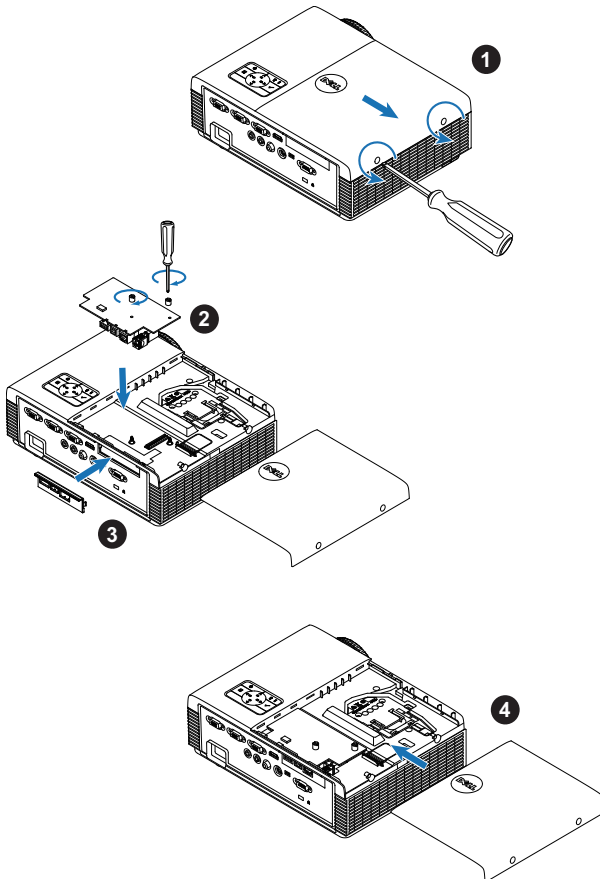

Εγκατάσταση του προαιρετικού kit μονάδας Interactive (Αλληλεπιδραστική)

Ο προβολέας σας θα πρέπει να εγκατασταθεί με το kit μονάδας Interactive (Αλληλεπιδραστική), εάν επιθυμείτε να χρησιμοποιήσετε τη λειτουργία Interactive (Αλληλεπιδραστική). Το kit μονάδας Interactive (Αλληλεπιδραστική) δεν αποστέλλεται με τον προβολέα S320. Μπορείτε να τον αγοράσετε από τη διαδικτυακή τοποθεσία της Dell στη διεύθυνση www.dell.com.

 **ΣΗΜΕΙΩΣΗ:** Το kit μονάδας Interactive (Αλληλεπιδραστική) είναι ενσωματωμένο για τον S320w1.

Τα βήματα εγκατάστασης έχουν ως εξής:

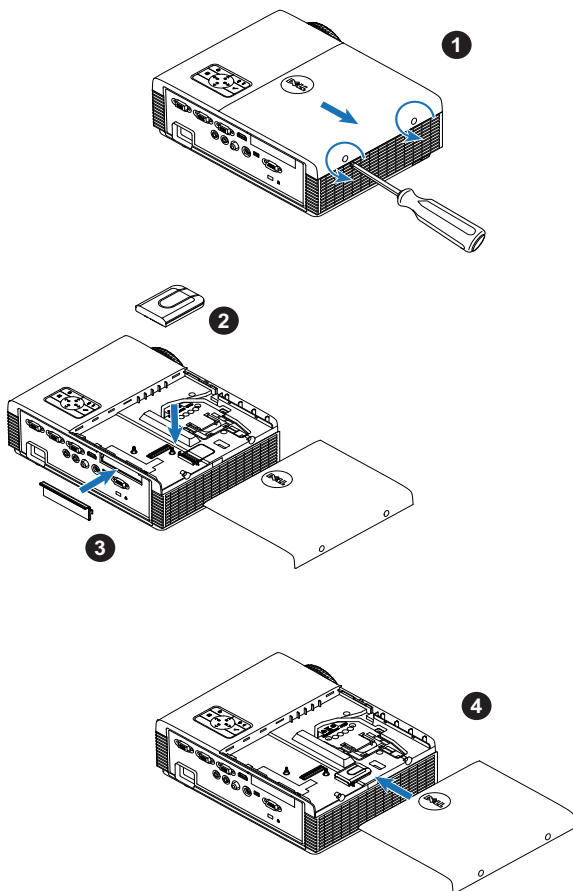

Εγκατάσταση του προαιρετικού κιτ RJ45

Ο προβολέας σας θα πρέπει να εγκατασταθεί με το κιτ RJ45, εάν επιθυμείτε να χρησιμοποιήσετε την επιλογή δικτύωσης. Το κιτ RJ45 δεν αποστέλλεται με τον προβολέα S320. Μπορείτε να τον αγοράσετε από τη διαδικτυακή τοποθεσία της Dell στη διεύθυνση www.dell.com.

 **ΣΗΜΕΙΩΣΗ:** Το RJ45 είναι ενσωματωμένο στον S320wi.

Τα βήματα εγκατάστασης έχουν ως εξής:

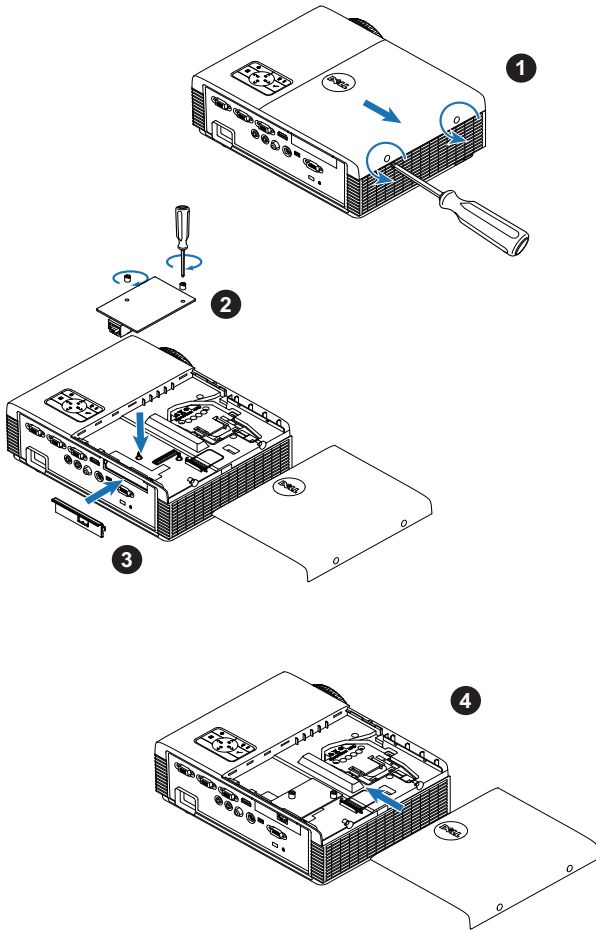

Σύνδεση με Υπολογιστή

Σύνδεση σε υπολογιστή με καλώδιο VGA

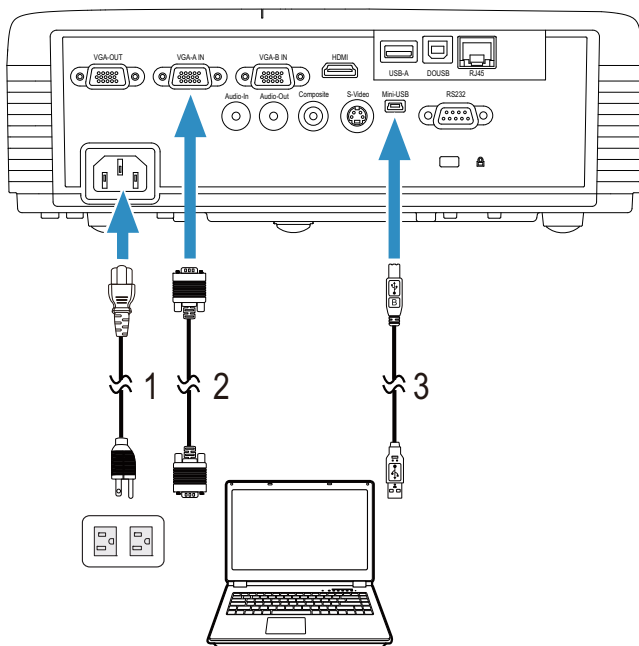

1	Καλώδιο τροφοδοσίας
2	Καλώδιο VGA σε VGA
3	Καλώδιο USB-A σε Μίνι USB-B



ΣΗΜΕΙΩΣΗ: Πρέπει να έχει συνδεθεί το καλώδιο Μίνι USB εάν θέλετε να χρησιμοποιήσετε τις λειτουργίες Σελίδα επάνω και Σελίδα κάτω στο τηλεχειριστήριο.

Σύνδεση βρόγχου οθόνης με καλώδια VGA

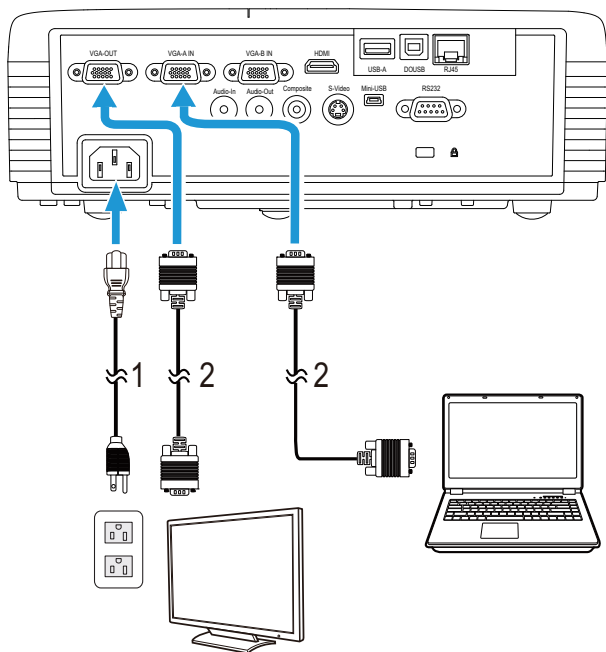

1	Καλώδιο τροφοδοσίας
2	Καλώδιο VGA σε VGA



ΣΗΜΕΙΩΣΗ: Μόνον το καλώδιο VGA παρέχεται μαζί με τον προβολέα σας. Μπορείτε να αγοράσετε ένα επιπλέον καλώδιο VGA από τη διαδικτυακή τοποθεσία της Dell στη διεύθυνση www.dell.com.

Σύνδεση σε υπολογιστή με καλώδιο RS232

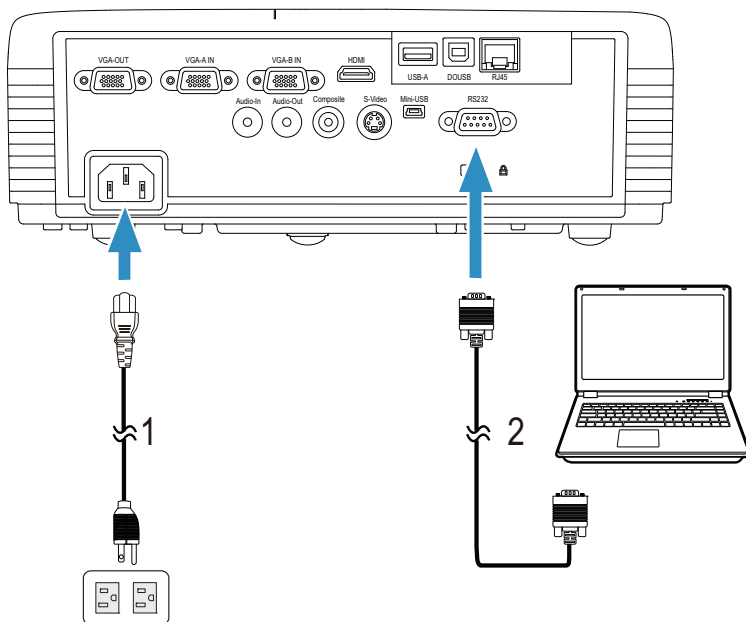

1	Καλώδιο τροφοδοσίας
2	Καλώδιο RS232 (9 ακίδων D-α θηλυκό σε θηλυκό με εναλλαγή ακίδων 2-3)



ΣΗΜΕΙΩΣΗ: Το καλώδιο RS232 (9 ακίδων D-α θηλυκό σε θηλυκό με εναλλαγή ακίδων 2-3) δεν αποστέλλεται με τον προβολέα σας. Συμβουλευτείτε έναν επαγγελματία για την εγκατάσταση του καλωδίου RS232 και του λογισμικού τηλεχειρισμού.

Σύνδεση σε υπολογιστή με Καλώδιο USB

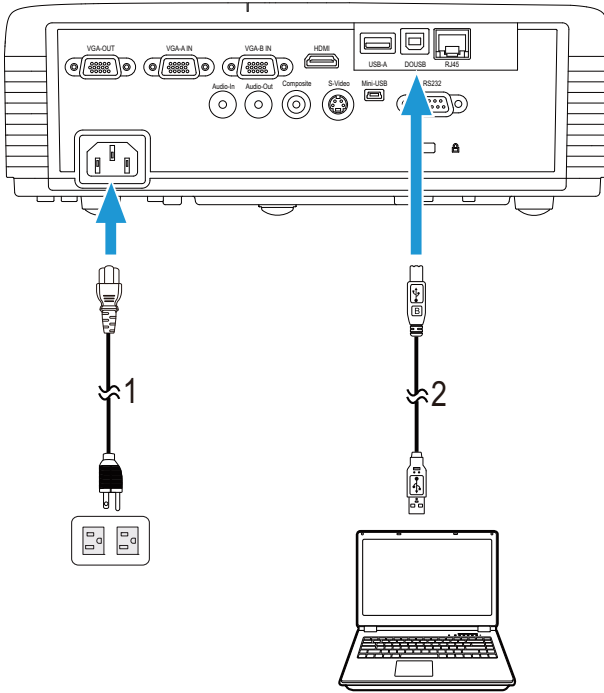

1	Καλώδιο τροφοδοσίας
2	Καλώδιο USB-A σε USB-B





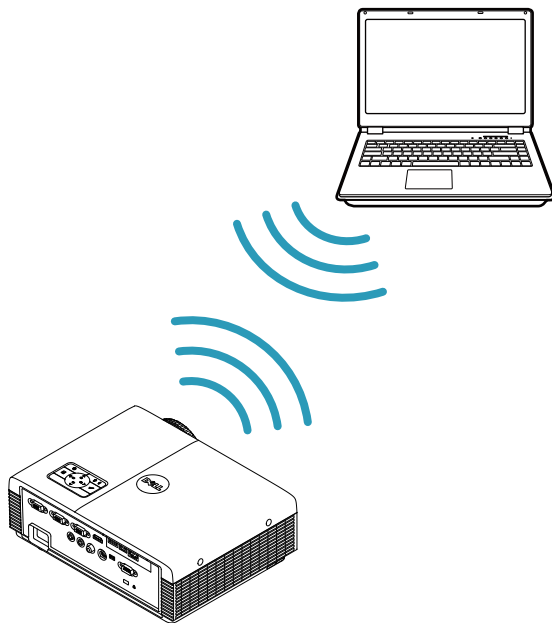

ΣΗΜΕΙΩΣΗ: Plug and Play (Τοποθέτηση και άμεση λειτουργία).

Μόνον το καλώδιο USB παρέχεται μαζί με τον προβολέα σας. Μπορείτε να αγοράσετε ένα επιπλέον καλώδιο USB από τη διαδικτυακή τοποθεσία της Dell στη διεύθυνση www.dell.com.

Σύνδεση υπολογιστή με τη χρήση ασύρματου Dongle (προαιρετικό)



-  **ΣΗΜΕΙΩΣΗ:** Ένα ασύρματο dongle USB είναι ενσωματωμένο στον Dell S320wi.
-  **ΣΗΜΕΙΩΣΗ:** Η ασύρματη λειτουργικότητα αποτελεί προαιρετικό χαρακτηριστικό στον Dell S320. Εάν θέλετε να συμπεριλάβετε την ασύρματη λειτουργικότητα, εγκαταστήστε μια ασύρματη μονάδα και ένα ασύρματο dongle USB στον Dell S320. Ανατρέξτε στον οδηγό εγκατάστασης βήμα προς βήμα στη σελίδα 13. Οι ασύρματες μονάδες και τα ασύρματα dongle USB είναι διαθέσιμα και πωλούνται ξεχωριστά στη διεύθυνση www.dell.com.
-  **ΣΗΜΕΙΩΣΗ:** Ο υπολογιστής σας θα πρέπει να είναι εξοπλισμένος με ασύρματο συνδετήρα και θα πρέπει να διαμορφωθεί καταλλήλως για να ανιχνευτεί κάποια άλλη ασύρματη σύνδεση. Ανατρέξτε στην τεκμηρίωση του υπολογιστή σας σχετικά με τον τρόπο διαμόρφωσης της ασύρματης σύνδεσης.
-  **ΣΗΜΕΙΩΣΗ:** Ο προβολέας σας πρέπει να έχει εγκατεστημένο το ασύρματο dongle, εάν θέλετε να χρησιμοποιήσετε ασύρματη δικτύωση. Ανατρέξτε στο "Εγκατάσταση ασύρματης δικτύωσης" στη σελίδα 80.

Σύνδεση μίας Συσκευής Αναπαραγωγής DVD

Σύνδεση σε Συσκευή DVD με Καλώδιο S-video

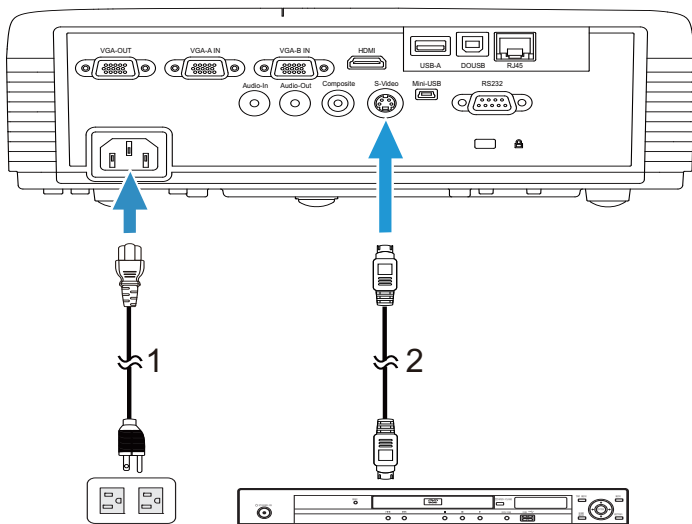

1	Καλώδιο τροφοδοσίας
2	Καλώδιο S-Video



ΣΗΜΕΙΩΣΗ: Το καλώδιο S-video δεν αποστέλλεται μαζί με τον προβολέα σας. Μπορείτε να αγοράσετε το καλώδιο προέκτασης S-Video (15,24 μ/30,48 μ) από τη διαδικτυακή τοποθεσία της Dell στη διεύθυνση www.dell.com.

Σύνδεση σε συσκευή DVD με καλώδιο Composite Video

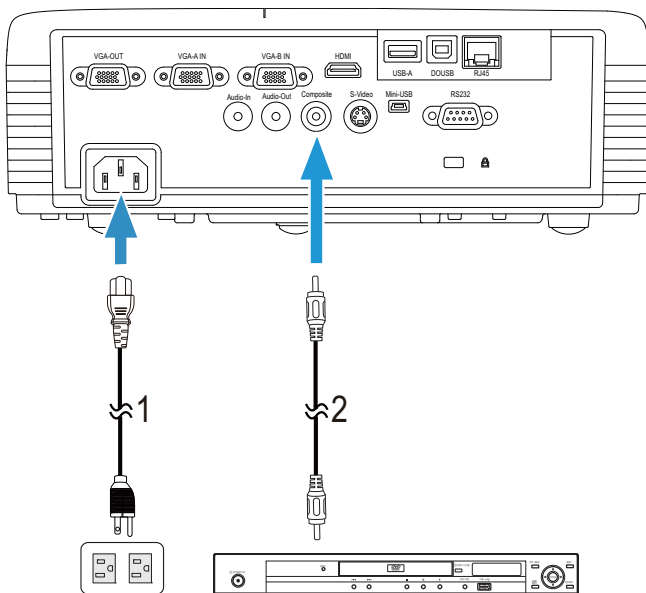

1	Καλώδιο τροφοδοσίας
2	Καλώδιο composite video



ΣΗΜΕΙΩΣΗ: Το καλώδιο Composite Video δεν αποστέλλεται μαζί με τον προβολέα σας. Μπορείτε να αγοράσετε το καλώδιο προέκτασης Composite Video (15,24 μ/30,48 μ) από τη διαδικτυακή τοποθεσία της Dell στη διεύθυνση www.dell.com.

Σύνδεση σε συσκευή DVD με καλώδιο Component Video

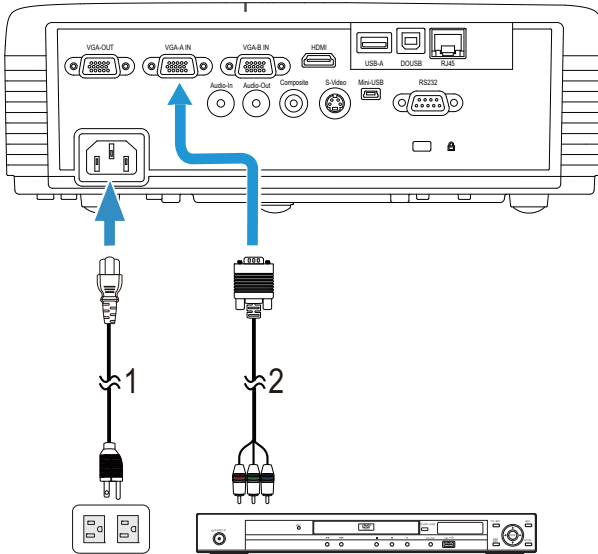

1	Καλώδιο τροφοδοσίας
2	Καλώδιο VGA σε καλώδιο Component Video



ΣΗΜΕΙΩΣΗ: Το καλώδιο VGA προς Component Video δεν αποστέλλεται μαζί με τον προβολέα σας. Μπορείτε να αγοράσετε το καλώδιο προέκτασης VGA προς Component Video (15,24 μ/30,48 μ) από τη διαδικτυακή τοποθεσία της Dell στη διεύθυνση www.dell.com.

Σύνδεση σε συσκευή DVD με καλώδιο HDMI

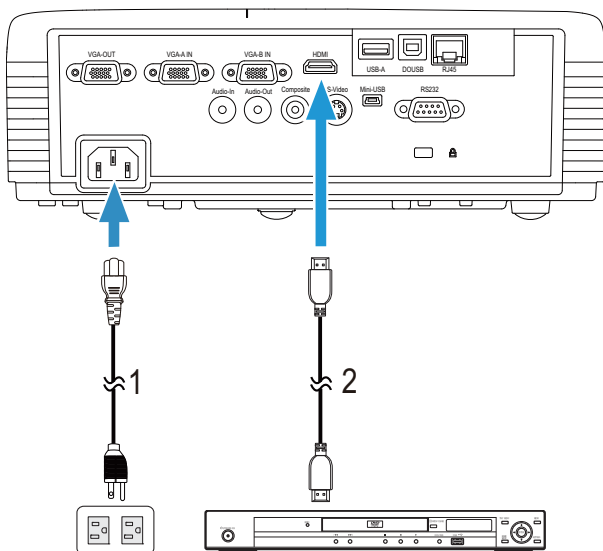

1	Καλώδιο τροφοδοσίας
2	Καλώδιο HDMI



ΣΗΜΕΙΩΣΗ: Το καλώδιο HDMI δεν αποστέλλεται μαζί με τον προβολέα σας. Μπορείτε να αγοράσετε το καλώδιο HDMI από τη διαδικτυακή τοποθεσία της Dell στη διεύθυνση www.dell.com.

Σύνδεση με το Local Area Network (Τοπικό δίκτυο)

Για να προβάλλετε μία εικόνα και να ελέγξετε τον προβολέα που είναι συνδεδεμένος με ένα δίκτυο μέσω ενός καλωδίου RJ45.

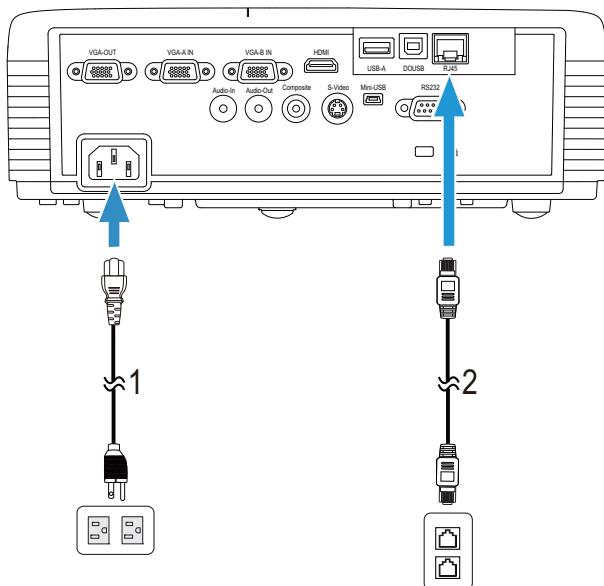

Τοπικό Δίκτυο (LAN)

1	Καλώδιο τροφοδοσίας
2	Καλώδιο RJ45



ΣΗΜΕΙΩΣΗ: Το καλώδιο RJ45 δεν αποστέλλεται μαζί με τον προβολέα σας. Μπορείτε να αγοράσετε το καλώδιο RJ45 από τη διαδικτυακή τοποθεσία της Dell στη διεύθυνση www.dell.com.



ΣΗΜΕΙΩΣΗ: Το κιτ μονάδας LAN δεν αποστέλλεται με τον προβολέα S320. Εάν θέλετε να χρησιμοποιήσετε την επιλογή δικτύωσης, ανατρέξτε στο "Εγκατάσταση του προαιρετικού κιτ RJ45" στη σελίδα 16. Μπορείτε να τον αγοράσετε από τη διαδικτυακή τοποθεσία της Dell στη διεύθυνση www.dell.com.

Σύνδεση με Εμπορικό Πλαίσιο Ελέγχου RS232

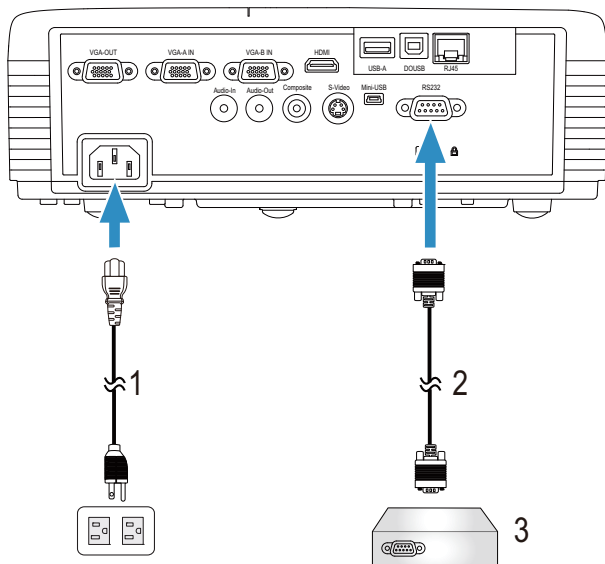

1	Καλώδιο τροφοδοσίας
2	Καλώδιο RS232 (9 ακίδων D-α θηλυκό σε θηλυκό με εναλλαγή ακίδων 2-3)
3	Εμπορικό Πλαίσιο Ελέγχου RS232



ΣΗΜΕΙΩΣΗ: Το καλώδιο RS232 (9 ακίδων D-α θηλυκό σε θηλυκό με εναλλαγή ακίδων 2-3) δεν αποστέλλεται με τον προβολέα σας. Συμβουλευτείτε έναν επαγγελματία τεχνικό για να λάβετε το καλώδιο.

Σύνδεση με την Αλληλεπιδραστική Πένα

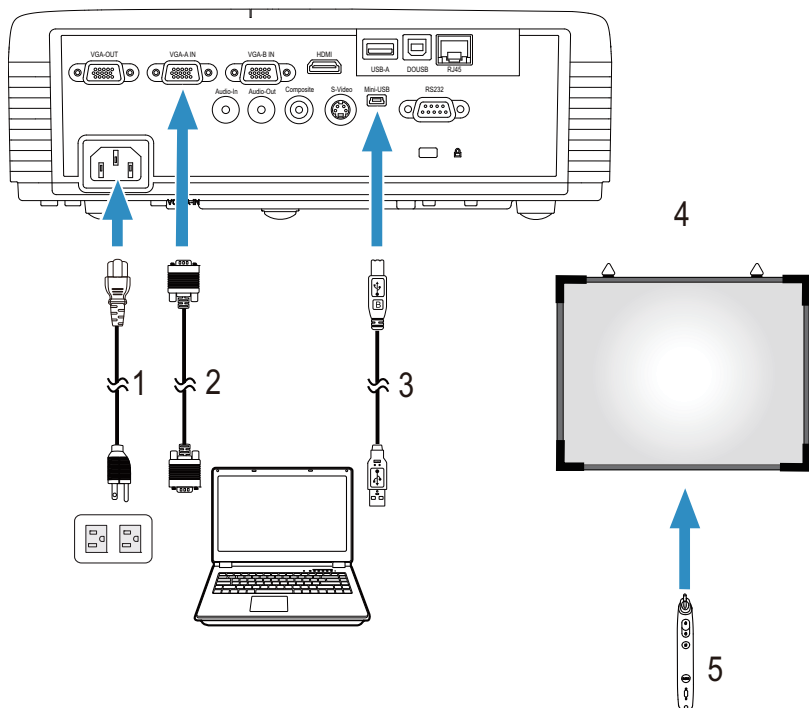

1	Καλώδιο τροφοδοσίας
2	Καλώδιο VGA σε VGA
3	Καλώδιο USB-A σε Μίνι USB-B
4	Οθόνη προβολής
5	Αλληλεπιδραστική πένα

 **ΣΗΜΕΙΩΣΗ:** Το κιτ μονάδας Interactive (Αλληλεπιδραστική) δεν αποστέλλεται με τον προβολέα S320. Εάν θέλετε να χρησιμοποιήσετε τη λειτουργία Interactive (Αλληλεπιδραστική), ανατρέξτε στο "Εγκατάσταση του προαιρετικού κιτ μονάδας Interactive (Αλληλεπιδραστική)" στη σελίδα 15. Μπορείτε να τον αγοράσετε από τη διαδικτυακή τοποθεσία της Dell στη διεύθυνση www.dell.com.

 **ΣΗΜΕΙΩΣΗ:**

- 1 Η Interactivity (Αλληλεπίδραση) υποστηρίζεται μόνον στις παρακάτω λειτουργίες εισαγωγής: VGA και HDMI από ένα PC (H/Y) και Wireless Display (Ασύρματη Οθόνη), USB Display (Οθόνη USB) και LAN Display (Οθόνη LAN).
- 2 Για να ενεργοποιήσετε την Αλληλεπιδραστική πένα, απαιτείται η 2η σύνδεση ανάμεσα στον υπολογιστή και τον προβολέα. Υπάρχουν τέσσερις διαθέσιμες επιλογές για τις συνδέσεις του υπολογιστή και του προβολέα σας:

- a χρήση καλωδίου Mini USB (Μίνι USB) ή ασύρματου dongle Dell Interactive (προαιρετικό)

Το ασύρματο dongle Dell Interactive δεν αποστέλλεται με τους προβολείς S320 ή S320wi. Εάν θέλετε να χρησιμοποιήσετε το ασύρματο dongle Dell Interactive για σύνδεση του υπολογιστή και του προβολέα, μπορείτε να το αγοράσετε στη διαδικτυακή τοποθεσία Dell στη διεύθυνση www.dell.com.

- b χρησιμοποιήστε ένα καλώδιο LAN (πρέπει να εγκαταστήσετε το Λογισμικό ασύρματης εφαρμογής της Dell)
- c χρησιμοποιήστε το καλώδιο WLAN (πρέπει να εγκαταστήσετε το Λογισμικό ασύρματης εφαρμογής της Dell)

Εάν χρησιμοποιείτε τη σύνδεση LAN ή WLAN, βεβαιωθείτε πρώτα ότι έχει ενεργοποιηθεί το Wireless / LAN (Ασύρματο / LAN).

- 3 Εάν η απόσταση ανάμεσα στον υπολογιστή/φορητό υπολογιστή σας και τον προβολέα είναι μεγαλύτερη από 5 μέτρα, συνιστάται η USB hub για την εγκατάστασή σας.

Χρήση του Προβολέα σας

Άναμμα του Προβολέα Σας

 **ΣΗΜΕΙΩΣΗ:** Ανάψτε τον προβολέα πριν ενεργοποιήσετε την πηγή (ηλ. υπολογιστής, συσκευή αναπαραγωγής DVD, κ.λπ). Το φωτάκι του κουμπιού **Τροφοδοσία** θα αναβοσβήσει μπλε μέχρι να πατηθεί.

- 1 Αφαιρέστε το καπάκι του φακού.
- 2 Συνδέστε το καλώδιο τροφοδοσίας και τα κατάλληλα καλώδια σήματος στον προβολέα. Για πληροφορίες σχετικά με τις συνδέσεις του προβολέα, δείτε "Σύνδεση του Προβολέα σας" στη σελίδα 13.
- 3 Πατήστε το κουμπί **Τροφοδοσία** (ανατρέξτε στην ενότητα "Χρήση του Πίνακα Ελέγχου" στη σελίδα 35 για να εντοπίσετε το κουμπί **Τροφοδοσία**).
- 4 Ανάψτε την πηγή σας (ηλ. υπολογιστής, συσκευή αναπαραγωγής DVD, κλπ)
- 5 Συνδέστε την πηγή σας με τον προβολέα χρησιμοποιώντας το κατάλληλο καλώδιο. Βλέπε "Σύνδεση του Προβολέα σας" στη σελίδα 13 για οδηγίες σχετικά με το πώς να συνδέσετε την πηγή σας με τον προβολέα.
- 6 Εξ ορισμού, η πηγή εισόδου του προβολέα ορίζεται στο VGA-A. Αλλάξτε την πηγή εισόδου του προβολέα, εάν χρειαστεί.
- 7 Αν συνδέετε ταυτόχρονα στον προβολέα πολλαπλές πηγές, πατήστε το κουμπί **Source** στο τηλεχειριστήριο ή στον πίνακα ελέγχου για να επιλέξετε την πηγή που επιθυμείτε. Βλέπε το "Χρήση του Πίνακα Ελέγχου" στη σελίδα 35 και το "Χρήση του τηλεχειριστηρίου" στη σελίδα 37 για να εντοπίσετε το πλήκτρο **Source**.

Σβήσιμο του Προβολέα σας

 **ΠΡΟΣΟΧΗ:** Βγάλτε τον προβολέα από την πρίζα αφού έχετε τερματίσει σωστά τη λειτουργία του σύμφωνα με την παρακάτω διαδικασία.

- 1 Πατήστε το κουμπί **Τροφοδοσία**. Ακολουθήστε τις οδηγίες που προβάλλονται επί της οθόνης για να απενεργοποιηθεί σωστά ο προβολέας.

 **ΣΗΜΕΙΩΣΗ:** Το μήνυμα "**Press Power Button to Turn off Projector (Πιέστε το πλήκτρο τροφοδοσίας για να απενεργοποιηθεί ο προβολέας)**" θα εμφανιστεί στην οθόνη. Το μήνυμα εξαφανίζεται μετά από 5 δευτερόλεπτα ή μπορείτε να πατήσετε το πλήκτρο **Menu** για να το διαγράψετε.

- 2 Πατήστε ξανά το κουμπί **Τροφοδοσία**. Οι ανεμιστήρες ψύξης συνεχίζουν να λειτουργούν για 120 δευτερόλεπτα.
 - 3 Για να σβήσετε γρήγορα τον προβολέα, πατήστε το κουμπί Power (Τροφοδοσία) και κρατήστε το πατημένο για 1 δευτερόλεπτο, ενώ ακόμη λειτουργούν οι ανεμιστήρες ψύξης.
-  **ΣΗΜΕΙΩΣΗ:** Πριν ανάψετε πάλι τον προβολέα, περιμένετε 60 δευτερόλεπτα για να επιτρέψετε την εξισορρόπηση της εσωτερικής θερμοκρασίας.
- 4 Αποσυνδέστε το καλώδιο τροφοδοσίας από την πρίζα και από τον ακροδέκτη του προβολέα.

Ρύθμιση της Προβαλλόμενης Εικόνας

Αύξηση του Ύψους του Προβολέα

- 1 Ανοψώστε τον προβολέα στην επιθυμητή γωνία προβολής και χρησιμοποιήστε τον μπροστινό τροχό ρύθμισης της κλίσης για να μικρορυθμιστεί η γωνία προβολής.
- 2 Χρησιμοποιήστε τους δύο τροχούς ρύθμισης της κλίσης για μικρορύθμιση της γωνίας προβολής.

Μείωση του Ύψους του Προβολέα

- 1 Χαμηλώστε τον προβολέα και χρησιμοποιήστε τους μπροστινούς τροχούς ρύθμισης της κλίσης για μικρορύθμιση της γωνίας προβολής.

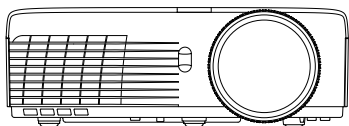

1

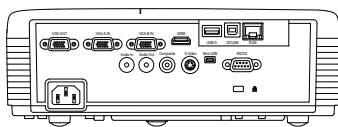

2

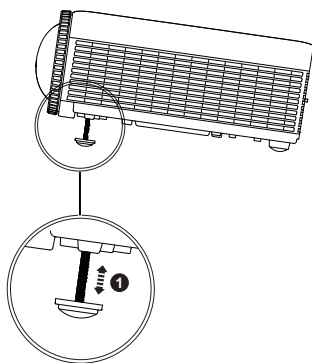

1	Μπροστινός τροχός ρύθμισης κλίσης (Γωνία κλίσης: 0 έως 4 μοίρες)
2	1 x Οπίσθιος τροχός ρύθμισης κλίσης

Ρύθμιση του της Εστίασης του Προβολέα

ΠΡΟΣΟΧΗ: Για να αποφύγετε να προκαλέσετε ζημιά στον προβολέα, σιγουρευτείτε πως ο μπροστινός τροχός ρύθμισης της κλίσης έχει μαζευτεί πλήρως πριν μετακινήσετε τον προβολέα ή τον τοποθετήσετε στη θήκη μεταφοράς του.

ΣΗΜΕΙΩΣΗ: Η θήκη μεταφοράς δεν αποστέλλεται μαζί με τον προβολέα σας. Μπορείτε να αγοράσετε τη θήκη μεταφοράς (P/N: 8R3VM) στη διαδικτυακή τοποθεσία της Dell στη διεύθυνση www.dell.com.

1 Περιστρέψτε την καρτέλα εστίασης μέχρι να είναι καθαρή η εικόνα. Ο προβολέας εστιάζει σε αποστάσεις από 1,31 πόδια έως 12,5 πόδια (0,4 μ έως 3,82 μ).

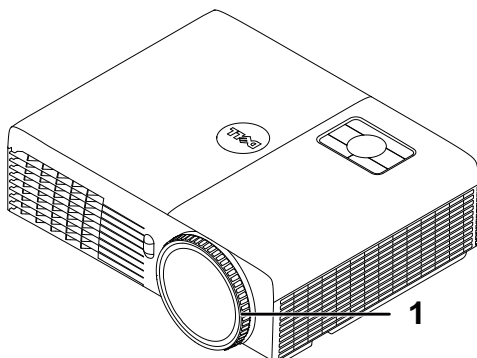

1	Δαχτυλίδι εστίασης
---	--------------------

Ρύθμιση Μεγέθους της Προβαλλόμενης Εικόνας

S320/S320wi

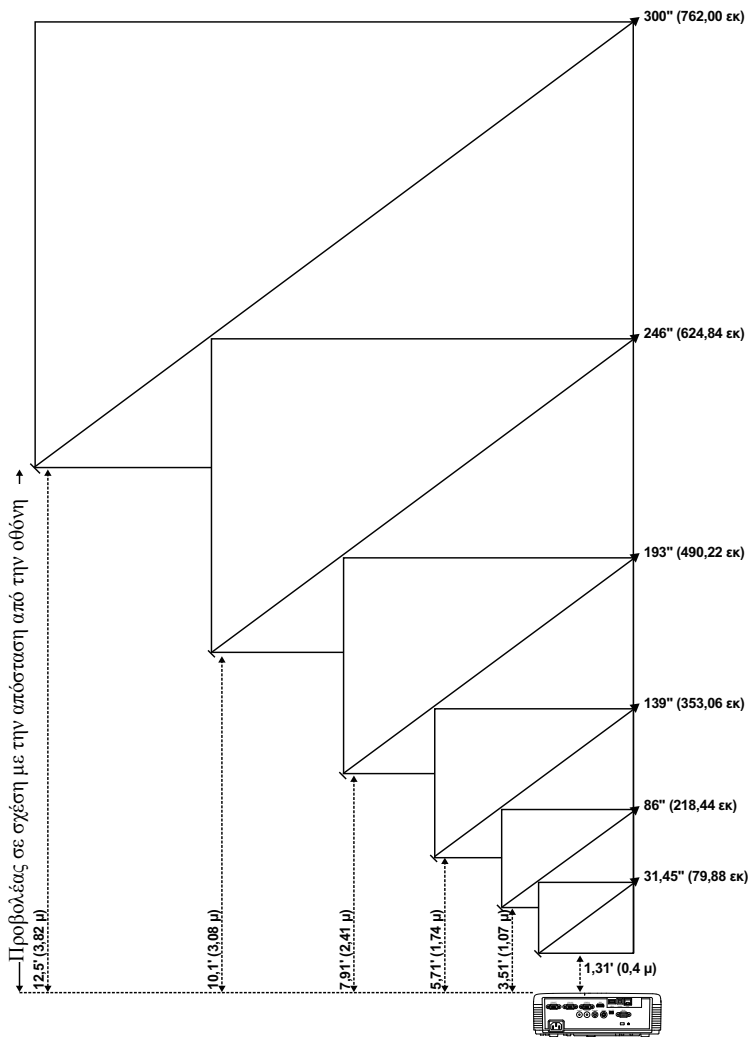

S320/S320wi

Επιθυμητή απόσταση (μ) <A>	Μέγεθος οθόνης		Κορυφή
	(Ελαχ ζουμ)		
	Διαγώνιος (ίντσες) 	Π (εκ) x Υ (εκ)	Από τη βάση μέχρι την κορυφή της εικόνας (cm) <C>
0,4	31,45	65 x 49	56
1,07	86	174 x 130	150
1,74	139	283 x 212	244
2,41	193	392 x 294	338
3,08	246	501 x 376	432
3,82	300	610 x 457	526



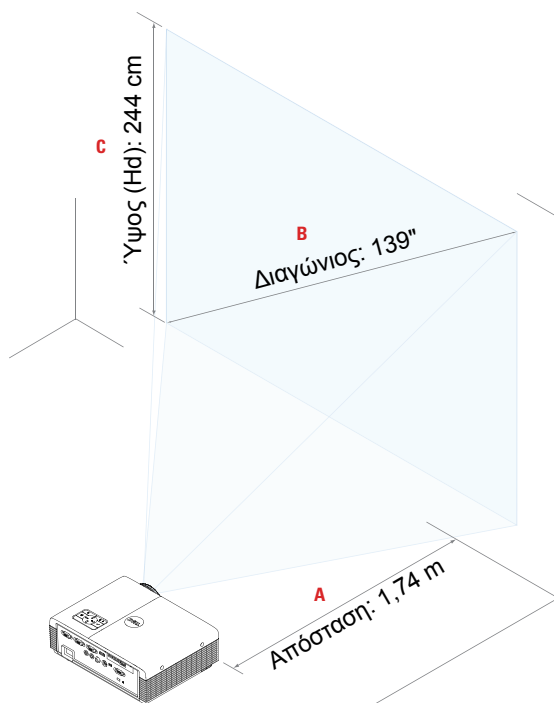

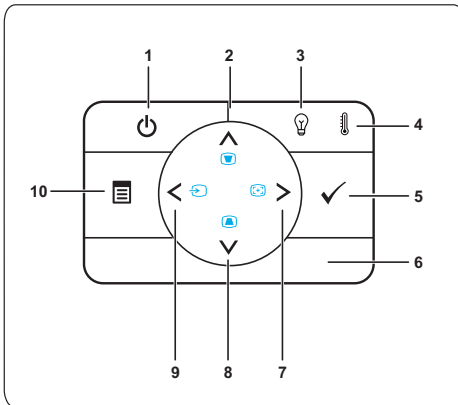

* Αυτό το γράφημα είναι μόνο για πληροφόρηση του χρήστη.
 * Offset Ratio (Λόγος μετατόπισης) 115±5%



Χρήση του Πίνακα Ελέγχου







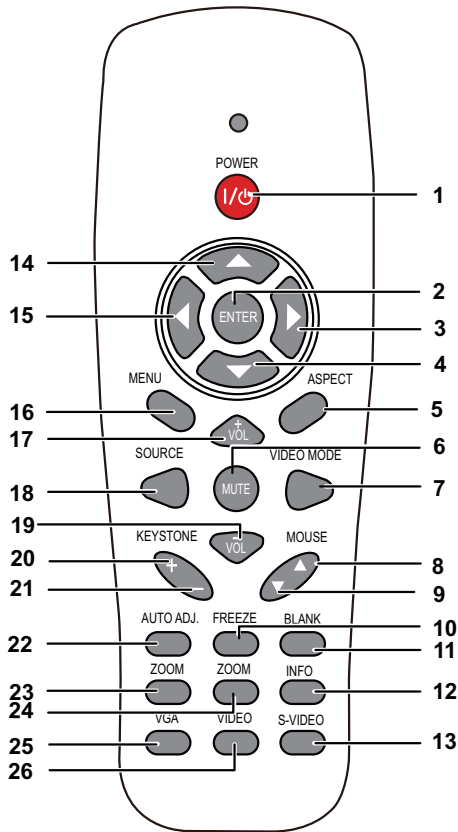

1 Τροφοδοσία	Ενεργοποιεί ή απενεργοποιεί τον προβολέα. Για περισσότερες πληροφορίες, δείτε "Αναμμα του Προβολέα Σας" στη σελίδα 30 και "Σβήσιμο του Προβολέα σας" στη σελίδα 30.
2 Πάνω  / Ρύθμιση τραπέζιου	Πατήστε για να πλοηγηθείτε στα στοιχεία του μενού επί της οθόνης (OSD). Πατήστε για να ρυθμίσετε την παραμόρφωση της εικόνας που προκαλείται από την κλίση του προβολέα (+37/-40 μοίρες).
3 Λάμπα προειδοποιητική λυχνία	Εάν η πορτοκαλί ένδειξη της ΛΑΜΠΙΑΣ ανάβει ή αναβοσβήνει, μπορεί να συμβαίνει κάποιο από τα παρακάτω: <ul style="list-style-type: none">• Η λάμπα φτάνει στο τέλος του χρήσιμου βίου του• Η μονάδα της λάμπας δεν έχει εγκατασταθεί σωστά• Βλάβη της μονάδας της λάμπας• Αστοχία στον χρωματικό τροχό Για περισσότερες πληροφορίες, δείτε "Αντιμέτωπιση προβλημάτων του προβολέα σας" στη σελίδα 132 και "Σήματα καθοδήγησης" στη σελίδα 138.





4	Θερμοκρασία προειδοποιητική λυχνία	<p>Εάν η πορτοκαλί ένδειξη της ΘΕΡΜΟΚΡΑΣΙΑΣ ανάβει ή αναβοσβήνει, μπορεί να συμβαίνει κάποιο από τα παρακάτω:</p> <ul style="list-style-type: none"> • Η εσωτερική θερμοκρασία του προβολέα είναι πολύ υψηλή • Αστοχία στον χρωματικό τροχό <p>Για περισσότερες πληροφορίες, δείτε "Αντιμετώπιση προβλημάτων του προβολέα σας" στη σελίδα 132 και "Σήματα καθοδήγησης" στη σελίδα 138.</p>
5	Enter 	Πατήστε για επιβεβαίωση του επιλεγμένου στοιχείου.
6	Υπέρυθρες Δέκτης	Κατευθύνετε το τηλεχειριστήριο προς το δέκτη Υπέρυθρες και πατήστε ένα κουμπί.
7	Δεξιά  / Αυτόματη Ρύθμιση	<p>Πατήστε για να πλοηγηθείτε στα στοιχεία του μενού επί της οθόνης (OSD).</p> <p>Πατήστε για να συγχρονίσετε τον προβολέα με την πηγή εισόδου.</p> <p> ΣΗΜΕΙΩΣΗ: Το Αυτόματη Ρύθμιση δεν λειτουργεί όταν εμφανίζεται η προβολή στην οθόνη (OSD).</p>
8	Κάτω  / Ρύθμιση τραπεζιού	<p>Πατήστε για να πλοηγηθείτε στα στοιχεία του μενού επί της οθόνης (OSD).</p> <p>Πατήστε για να ρυθμίσετε την παραμόρφωση της εικόνας που προκαλείται από την κλίση του προβολέα (+37/-40 μοίρες).</p>
9	Αριστερά  / Source	<p>Πατήστε για να πλοηγηθείτε στα στοιχεία του μενού επί της οθόνης (OSD).</p> <p>Πατήστε το για εναλλαγή μεταξύ των πηγών Αναλογικού RGB, Composite, Component (YPbPr, μέσω VGA), HDMI και S-video όταν είναι συνδεδεμένες πολλαπλές πηγές στον προβολέα.</p>
10	Menu 	<p>Πατήστε για να ενεργοποιήσετε την OSD.</p> <p>Χρησιμοποιήστε τα πλήκτρα κατεύθυνσης και το κουμπί Menu για να πλοηγηθείτε στην OSD.</p>

Χρήση του τηλεχειριστηρίου



1	Power 	Ενεργοποιεί ή απενεργοποιεί τον προβολέα. Για περισσότερες πληροφορίες, δείτε "Αναμμα του Προβολέα Σας" στη σελίδα 30 και "Σβήσιμο του Προβολέα σας" στη σελίδα 30.
2	Enter 	Πατήστε για επιβεβαίωση της επιλογής.
3	Δεξιά 	Πατήστε για να πλοηγηθείτε στα στοιχεία του μενού επί της οθόνης (OSD).
4	Κάτω 	Πατήστε για να πλοηγηθείτε στα στοιχεία του μενού επί της οθόνης (OSD).

5	Λόγος διαστάσεων	Πατήστε για να αλλάξετε την αναλογία της προβαλλόμενης εικόνας.
6	Mute 	Πατήστε το κουμπί για να αποκόψετε ή να επαναφέρετε τον ήχο στο ηχείο του προβολέα.
7	Λειτουργία Βίντεο	<p>Ο προβολέας έχει προεπιλεγμένες ρυθμίσεις που έχουν βελτιστοποιηθεί για την απεικόνιση δεδομένων (διαφάνειες παρουσίασης) ή βίντεο (ταινιών, παιχνιδιών, κ.λπ.).</p> <p>Πιέστε το κουμπί Video Mode (Λειτουργία Βίντεο) για εναλλαγή μεταξύ της κατάστασης Presentation (Παρουσίαση), κατάστασης Bright (Φωτεινός), κατάστασης Movie (Ταινία), sRGB ή Custom (Προσαρμοσμένη).</p> <p>Πατώντας μία φορά το κουμπί Video Mode (Λειτουργία Βίντεο) θα εμφανιστεί η τρέχουσα λειτουργία οθόνης. Πατώντας ξανά το κουμπί Video Mode (Λειτουργία Βίντεο) θα γίνει εναλλαγή ανάμεσα στις λειτουργίες.</p>
8	Ποντίκι πάνω ▲	<p>Πατήστε για να μετακινηθείτε στην προηγούμενη σελίδα.</p> <p> ΣΗΜΕΙΩΣΗ: Πρέπει να έχει συνδεθεί το καλώδιο Μίνι USB εάν θέλετε να χρησιμοποιήσετε τη λειτουργία Page Up (Σελίδα επάνω).</p>
9	Ποντίκι κάτω ▼	<p>Πατήστε για να μετακινηθείτε στην επόμενη σελίδα.</p> <p> ΣΗΜΕΙΩΣΗ: Πρέπει να έχει συνδεθεί το καλώδιο Μίνι USB εάν θέλετε να χρησιμοποιήσετε τη λειτουργία Page Down (Σελίδα κάτω).</p>
10	Freeze	Πατήστε για παύση εικόνας στην οθόνη, κατόπιν πατήστε "Freeze" ξανά για να ξεπαγώσετε την εικόνα.
11	Κενή οθόνη	Πατήστε για να αποκρύψετε/εμφανίσετε την εικόνα.
12	Πληροφορίες	Πατήστε για να προσφέρετε στον προβολέα πληροφορίες εγγενούς ανάλυσης.
13	S-Video	Πατήστε για να επιλέξετε πηγή S-video.

14	Πάνω 	Πατήστε για να πλοηγηθείτε στα στοιχεία του μενού επί της οθόνης (OSD).
15	Αριστερά 	Πατήστε για να πλοηγηθείτε στα στοιχεία του μενού επί της οθόνης (OSD).
16	Menu	Πατήστε για να ενεργοποιήσετε την OSD.
17	Ένταση πάνω 	Πατήστε για να αυξήσετε την ένταση.
18	Source	Πατήστε για εναλλαγή μεταξύ πηγών Αναλογικού RGB, Composite, Component (YPbPr, μέσω VGA), HDMI και Πηγή S-video.
19	Ένταση κάτω 	Πατήστε για να μειώσετε την ένταση.
20	Ρύθμιση Τραπέζιο +	Πατήστε για να ρυθμίσετε την παραμόρφωση της εικόνας που προκαλείται από την κλίση του προβολέα (+37/-40 μοίρες).
21	Ρύθμιση Τραπέζιο -	Πατήστε για να ρυθμίσετε την παραμόρφωση της εικόνας που προκαλείται από την κλίση του προβολέα (+37/-40 μοίρες).
22	Αυτόματη Ρύθμιση	Πατήστε το για να συγχρονίσετε τον προβολέα με την πηγή εισόδου. Το Auto adjust (αυτόματη ρύθμιση) δεν λειτουργεί εάν εμφανίζεται η OSD.
23	Μεγέθυνση +	Πατήστε για να αυξήσετε την εικόνα.
24	Μεγέθυνση -	Πατήστε για να μειώσετε την εικόνα.
25	VGA	Πατήστε για να επιλέξετε πηγή VGA.
26	Βίντεο	Πατήστε για να επιλέξετε πηγή Composite Video.

Χρήση της Αλληλεπιδραστικής πένα

Επάνω άποψη

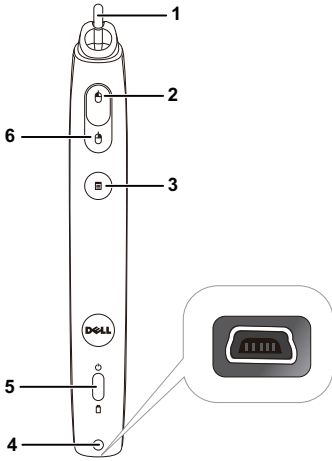

Κάτω άποψη

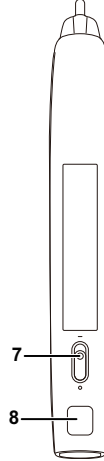

1 Αντικαθιστάμενη μύτη

Πιέστε τη μύτη για να ζωγραφίσετε ή να γράψετε. Όταν δεσμευτεί η μύτη, λειτουργεί σαν το αριστερό κλικ του ποντικιού σας για να ζωγραφίσετε ή να γράψετε.

ΣΗΜΕΙΩΣΗ:

- Εάν δεσμευτεί η μύτη, η Πένα θα μεταβεί στη λειτουργία Draw (Ζωγραφική) και θα απενεργοποιηθεί προσωρινά η λειτουργία του πλήκτρου.
- Όταν φθαρεί η μύτη, αλλάξτε την κεφαλή της μύτης όπως φαίνεται παρακάτω.



2 Αριστερά

Αυτό το πλήκτρο λειτουργεί ως το πλήκτρο αριστερού κλικ του ποντικιού.

3	Λειτουργία	Οι διαθέσιμες λειτουργίες καταγράφονται στο Μενού OSD "Set function (Ρύθμιση λειτουργίας)" (δείτε σελίδα 76).
		 ΣΗΜΕΙΩΣΗ: Το διπλό κλικ στο πλήκτρο Function (Λειτουργία) θα λειτουργήσει ως Undo (Αναίρεση), εάν αυτό υποστηρίζεται από το λογισμικό.
4	Συνδετήρας φόρτισης μίνι USB	Σας επιτρέπει να χρησιμοποιήσετε το καλώδιο Μίνι USB για τη φόρτιση. Ανατρέξτε στην ενότητα "Φορτίζοντας τη Μπαταρία της Αλληλεπιδραστικής πέννας" στη σελίδα 44.
5	Λαμπάκια ένδειξης LED	Διατίθενται δύο ενδεικτικές λυχνίες LED: Πράσινο και Πορτοκαλί (ανατρέξτε στην ενότητα "Σήματα Καθοδήγησης LED της Αλληλεπιδραστικής πέννας" στη σελίδα 139).
6	Δεξιά	Αυτό το πλήκτρο λειτουργεί ως το πλήκτρο δεξιού κλικ του ποντικιού.
7	Διακόπτης ισχύος	Ενεργοποιεί ή απενεργοποιεί την Αλληλεπιδραστική πένα.
8	Σύνδεση αναβάθμισης υλικολογισμικού	Για αναβάθμιση υλικολογισμικού της Αλληλεπιδραστικής πέννας και του πίνακα RF.

Προειδοποιητικά μηνύματα OSD - low battery (χαμηλή μπαταρία)

- Το προειδοποιητικό μήνυμα Low Battery (Χαμηλή μπαταρία) αναδύεται όταν η τάση της μπαταρίας είναι μικρότερη από 2 V. Σε αυτή την κατάσταση, η πένα μπορεί να λειτουργήσει για περίπου 1~2 ώρες.
- Η πένα θα απενεργοποιηθεί όταν η τάση της μπαταρίας είναι χαμηλότερη από 1,8 V.

Συνδυασμός πλήκτρων

- **Αριστερά + Λειτουργία:** Εμφανίζεται το μενού Pen Information (Πληροφορίες πέννας) στην οθόνη.
- **Λειτουργία Hold (Συγκράτηση):** Κρατήστε πατημένο το πλήκτρο Function (Λειτουργία) για 2 δευτερόλεπτα και θα εμφανιστεί το μέσο Function (Λειτουργία) στην οθόνη. Χρησιμοποιήστε το Αριστερά/Δεξιά για μετακίνηση προς τα επάνω/κάτω και χρησιμοποιήστε το Function (Λειτουργία) για είσοδο/εφαρμογή.
- Όταν επιλεγεί η Toggle (Εναλλαγή) στο μενού Set Function (Ρύθμιση λειτουργίας), πατήστε το πλήκτρο Function (Λειτουργία) για να επιλέξετε τη λειτουργία Normal (Κανονική)/Draw (Ζωγραφική)/Stable (Σταθερή).



ΣΗΜΕΙΩΣΗ: Η Αλληλεπιδραστική πένα δεν μπορεί να υποστηρίξει την λειτουργία "Switch primary and secondary buttons (Εναλλαγή αρχικού και δευτερεύοντος πλήκτρου)" του Ποντικιού των Windows.

Χρήση του Ίμάντα καρπού

Χρησιμοποιήστε τον ιμάντα καρπού ως προληπτικό μέτρο ασφαλείας σε περίπτωση απώλειας της λαβής στην Αλληλεπιδραστική πένα και αποτρέψτε ζημιά στην Αλληλεπιδραστική πένα, στα περιβάλλοντα αντικείμενα, ή τραυματισμό σε άλλα άτομα.

- 1 Τροφοδοτήστε το καλώδιο στον ιμάντα καρπού μέσω του συγκρατητήρα του συνδετήρα.

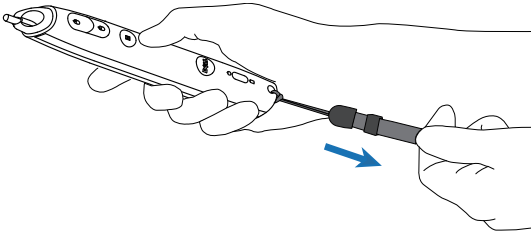

- 2 Φοράτε τον ιμάντα καρπού στον καρπό σας.

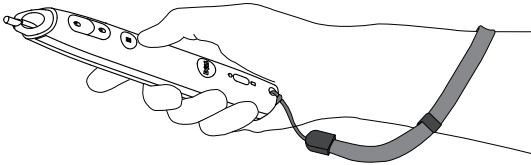

Εγκατάσταση των Μπαταριών του Τηλεχειριστήριου

 **ΣΗΜΕΙΩΣΗ:** Βγάλτε τις μπαταρίες από το τηλεχειριστήριο όταν δεν το χρησιμοποιείτε.

1 Πιέστε την καρτέλα για να σηκώσετε το κάλυμμα του διαμερίσματος της μπαταρίας.

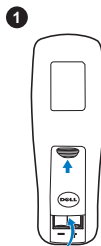

2 Ελέγξτε την ένδειξη πολικότητας (+/-) της μπαταρίας.

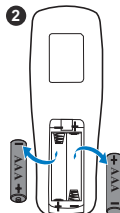

3 Εισάγετε τις μπαταρίες και ευθυγραμμίστε την πολικότητα σωστά σύμφωνα με την ένδειξη στο διαμέρισμα των μπαταριών.

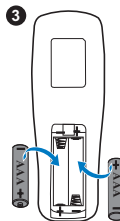

 **ΣΗΜΕΙΩΣΗ:** Αποφύγετε την ανάμειξη διαφορετικών τύπων των μπαταριών ή τη χρήση νέων και παλιών μπαταριών συγχρόνως.

4 Σύρετε το κάλυμμα της μπαταρίας στη θέση του.



Φόρτιση μπαταρίας Αλληλεπιδραστική πένα

Όταν η πορτοκαλί λυχνία μπαταρίας της Αλληλεπιδραστικής πέννας αρχίσει να αναβοσβήνει, η εσωτερική μπαταρία είναι χαμηλή (Εάν η μπαταρία είναι εντελώς αποφορτισμένη, δεν θα μπορέσετε να ενεργοποιήσετε την Αλληλεπιδραστική πένα, πατώντας τη μύτη της, το αριστερό, το δεξί πλήκτρο ή το πλήκτρο της λειτουργίας ρύθμισης).

Για να φορτιστεί η μπαταρία, συνδέστε ένα καλώδιο μίνι USB ανάμεσα στην Αλληλεπιδραστική πένα και τον υπολογιστή ή τον φορητό υπολογιστή σας (Εάν η σύνδεση γίνεται με υπολογιστή ή φορητό υπολογιστή, βεβαιωθείτε ότι ο υπολογιστής ή ο φορητός υπολογιστής είναι ενεργοποιημένοι). Η λυχνία της μπαταρίας θα παραμείνει αναμμένη ενώ η μπαταρία φορτίζεται και θα σβήσει όταν η μπαταρία φορτιστεί πλήρως.

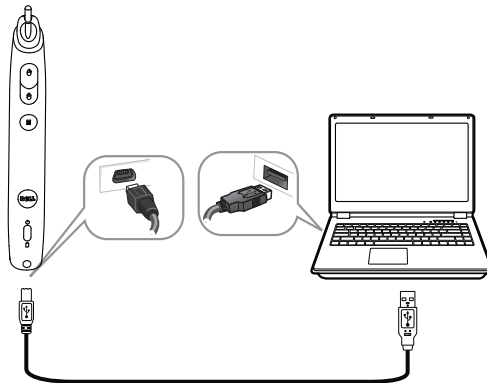

Όταν ολοκληρωθεί η φόρτιση, μπορείτε να βγάλετε το καλώδιο με το μίνι USB (ή κρατήστε το καλώδιο συνδεδεμένο και χρησιμοποιήστε την Αλληλεπιδραστική πένα ενώ φορτίζει).

ΣΗΜΕΙΩΣΗ: Την πρώτη φορά χρήσης, χρειάζονται περίπου 4-5 ώρες για την πλήρη φόρτιση της μπαταρίας. Μία πλήρως φορτισμένη μπαταρία θα δώσει τη δυνατότητα αδιάλειπτης χρήσης 25 ωρών ή μέχρι και 4 εβδομάδων σε κατάσταση αναμονής.

ΠΡΟΣΟΧΗ: Η μπαταρία λιθίου είναι μόνον επαναφορτιζόμενη και δεν μπορεί να επισκευαστεί ή να αντικατασταθεί από τον χρήστη. Αν η Αλληλεπιδραστική σας πένα δεν μπορεί να φορτιστεί, επικοινωνήστε με την Dell (Ανατρέξτε στην ενότητα "Επικοινωνία με τη Dell" στη σελίδα 149).

ΠΡΟΣΟΧΗ: Πάντα να χρησιμοποιείτε το καλώδιο με μίνι USB που περιλαμβάνεται στη συσκευασία και τον υπολογιστή σας (ή χρησιμοποιήστε τον Φορτιστή βάσης) για να φορτίσετε την

Αλληλεπιδραστική πένα. Ο Φορτιστής βάσης δεν αποστέλλεται μαζί με τον προβολέα σας. Μπορείτε να τον αγοράσετε από τη διαδικτυακή τοποθεσία της Dell στη διεύθυνση www.dell.com.

Εισαγωγή φορτιστή βάσης (Προαιρετικό)

Πρόσωση

Πίσω όψη

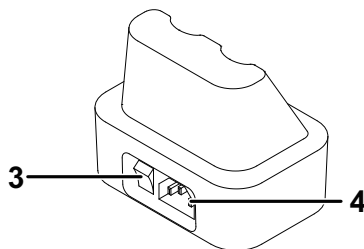
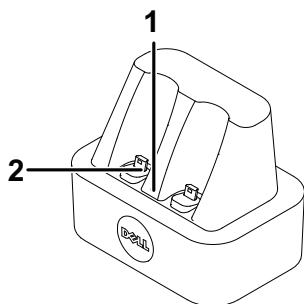

1	Λυχνία LED Τροφοδοσίας
2	Συνδετήρας Μίνι USB
3	Διακόπτης ισχύος
4	Υποδοχή καλωδίου τροφοδοσίας



ΣΗΜΕΙΩΣΗ: Ο Φορτιστής βάσης δεν αποστέλλεται με τους προβολείς S320 ή S320wi. Μπορείτε να αγοράσετε τον Φορτιστή βάσης από τη διαδικτυακή τοποθεσία της Dell στη διεύθυνση www.dell.com.

Ένδειξη LED στον Φορτιστή βάσης

Σταθερά αναμμένη πράσινη LED	Όταν ο φορτιστής βάσης ενεργοποιηθεί, το Πράσινο LED θα ανάψει σταθερά.
Σβηστό Πράσινο LED	Το Πράσινο LED θα σβήσει όταν απενεργοποιηθεί ο φορτιστής βάσης.

Ένδειξη LED στην Αλληλεπιδραστική Πένα

Σταθερά αναμμένη πορτοκαλί LED	Το πορτοκαλί LED ανάβει σταθερά κατά τη διαδικασία φόρτισης.
Σβηστό Πορτοκαλί LED	Όταν η μπαταρία φορτίσει πλήρως, το LED θα σβήσει υποδεικνύοντας "Φόρτιση ολοκληρώθηκε".
Πορτοκαλί LED που αναβοσβήνει	Εάν το Πορτοκαλί LED αρχίσει να ΑΝΑΒΟΣΒΗΝΕΙ (0,4 δευτ. ΑΝΑΜΜΕΝΟ, 0,6 δευτ. ΣΒΗΣΤΟ, 1 δευτ. ανά κύκλο που αναβοσβήνει), υποδεικνύει ότι δεν πραγματοποιείται φόρτιση. Αναγνωρίστηκε σφάλμα φορτιστή ή κακή μπαταρία.

Προδιαγραφές φορτιστή βάσης (Παροχή ρεύματος)

Μοντέλο:	Σταθμός Φόρτισης της Αλληλεπιδραστικής Πένας Προβολέα
Παροχή ρεύματος:	Είσοδος AC 100-240 V, 50-60 Hz, 0,2 A Έξοδος DC 5 V/1 A
Μέγιστη θερμοκρασία:	40 °C

Φορτίζοντας τη Μπαταρία της Αλληλεπιδραστικής πέννας με Φορτιστή βάσης

Όταν η πορτοκαλί λυχνία μπαταρίας της Αλληλεπιδραστικής πέννας αρχίσει να αναβοσβήνει, η εσωτερική μπαταρία είναι χαμηλή (Εάν η μπαταρία είναι εντελώς αποφορτισμένη, δεν θα μπορέσετε να ενεργοποιήσετε την Αλληλεπιδραστική πένα, πατώντας τη μύτη της, το αριστερό, το δεξί πλήκτρο ή το πλήκτρο της λειτουργίας ρύθμισης).

Για να φορτιστεί η μπαταρία, μπορείτε να ακολουθήσετε τα παρακάτω βήματα:

1 Συνδέστε το καλώδιο τροφοδοσίας στην επιτοίχια πρίζα.

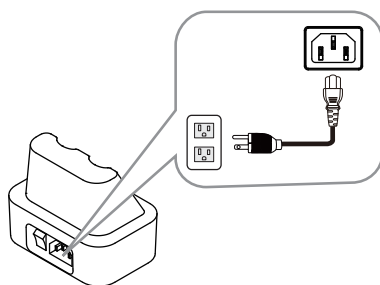

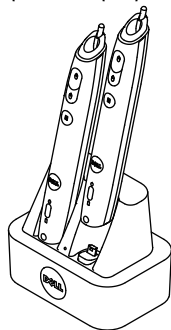

2 Συνδέστε την Αλληλεπιδραστική πένα στη θύρα Μίνι USB του φορτιστή βάσης.

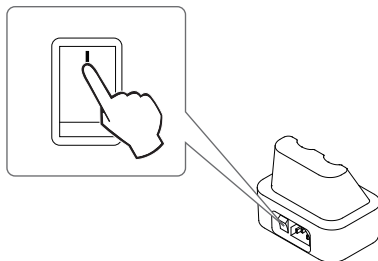

3 Ενεργοποιήστε τον διακόπτη τροφοδοσίας στον φορτιστή βάσης.



-  **ΣΗΜΕΙΩΣΗ:** Κατά τη διαδικασία φόρτισης, η πορτοκαλί λυχνία μπαταρίας της Αλληλεπιδραστικής πέννας θα ανάβει συνεχώς μέχρι να ολοκληρωθεί η διαδικασία φόρτισης.
-  **ΣΗΜΕΙΩΣΗ:** Την πρώτη φορά χρήσης, χρειάζονται περίπου 4-5 ώρες για την πλήρη φόρτιση της μπαταρίας. Μία πλήρως φορτισμένη μπαταρία θα δώσει τη δυνατότητα αδιάλειπτης χρήσης μέχρι 25 ωρών ή μέχρι και 4 εβδομάδων σε κατάσταση αναμονής.
-  **ΠΡΟΣΟΧΗ:** Αν ο φορτιστής βάσης σας δεν μπορεί να φορτίσει, επικοινωνήστε με την DELL.

Εμβέλεια Λειτουργίας με το Τηλεχειριστήριο

Εύρος λειτουργίας	
Γωνία	$\pm 20^\circ$
Απόσταση	7 μ./22,97 πόδια

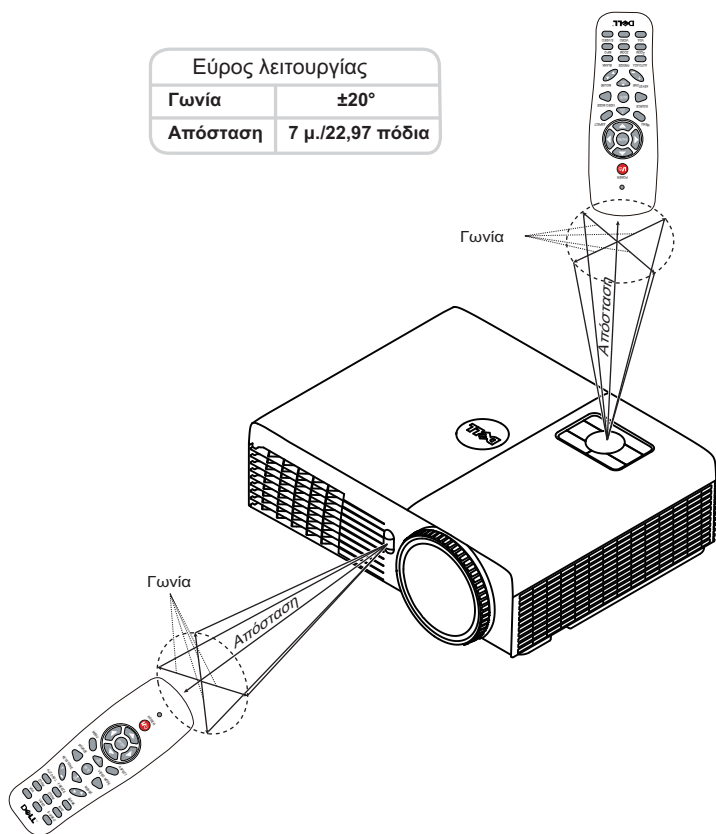

ΣΗΜΕΙΩΣΗ: Το πραγματικό εύρος λειτουργίας μπορεί να διαφέρει ελαφρώς από το διάγραμμα. Οι αδύναμες μπαταρίες θα αποτρέπουν και το τηλεχειριστήριο από την κατάλληλη λειτουργία του προβολέα.



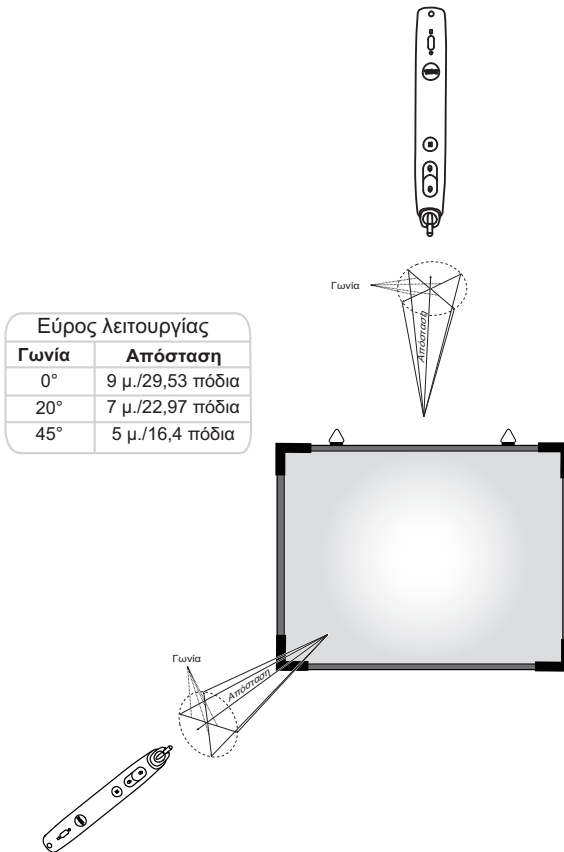





Εμβέλεια Λειτουργίας με την Αλληλεπιδραστική Πένα



ΣΗΜΕΙΩΣΗ:

- Ο Προβολέας βρίσκεται σε φωτεινότητα 2000 lm, με μέγεθος εικόνας 100 ίντσες και σε Bright mode (Λειτουργία φωτεινότητας).
- Είναι δυνατή η υποστήριξη πολλαπλών πενών (μέχρι και 10 πένες) που συνδέονται σε έναν προβολέα αλλά οι πένες δεν μπορούν να χρησιμοποιηθούν ταυτόχρονα.
- Το πραγματικό εύρος λειτουργίας μπορεί να διαφέρει ελαφρώς από το διάγραμμα.
- Η μείωση της φωτεινότητας του προβολέα θα επηρεάσει την εμβέλεια λειτουργίας της πένα.

Χρήση της Προβολής στην Οθόνη (OSD)

- Ο προβολέας διαθέτει ένα μενού επί της οθόνης (OSD) σε πολλές γλώσσες η οποία μπορεί να προβληθεί είτε υπάρχει πηγή εισόδου είτε όχι.
- Πατήστε το πλήκτρο Menu (Μενού) στον πίνακα ελέγχου ή το τηλεχειριστήριο για να μπειτε στο Main Menu (Βασικό Μενού).
- Για πλοήγηση στις επιλογές του Main Menu (Βασικό Μενού), πατήστε το κουμπί  ή  στον πίνακα ελέγχου του προβολέα ή στο τηλεχειριστήριο.
- Για να επιλέξετε ένα υπομενού, πατήστε το κουμπί  ή  στον πίνακα ελέγχου του προβολέα σας ή στο τηλεχειριστήριο.
- Για να κάνετε μια επιλογή, πατήστε τα κουμπιά  ή  στον πίνακα ελέγχου του προβολέα σας ή στο τηλεχειριστήριο. Όταν είναι επιλεγμένο ένα στοιχείο, το χρώμα του αλλάζει σε σκούρο μπλε.
- Χρησιμοποιήστε τα πλήκτρα  ή  στον πίνακα ελέγχου του προβολέα σας ή στο τηλεχειριστήριο για να κάνετε ρυθμίσεις.
- Για να επιστρέψετε στο Main Menu (Βασικό Μενού), πατήστε το πλήκτρο  στον πίνακα ελέγχου ή στο τηλεχειριστήριο.
- Για να βγείτε από το OSD, πατήστε το κουμπί **Menu** απευθείας στον πίνακα ελέγχου ή στο τηλεχειριστήριο.





ΣΗΜΕΙΩΣΗ: Η δομή και η ρύθμιση του OSD είναι η ίδια για τα μοντέλα S320 και S320wi.

INPUT SOURCE (ΠΗΓΗ ΕΙΣΟΔΟΥ)

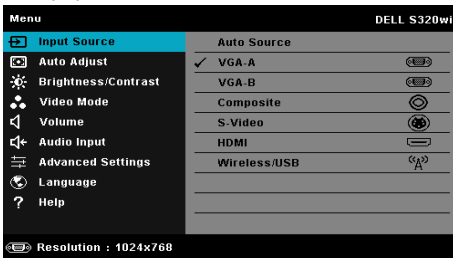
Το μενού Input Source (Πηγή Εισόδου) σας επιτρέπει να επιλέξετε την πηγή εισόδου του προβολέα.



VGA-A—Πατήστε  για εντοπισμό σήματος VGA-A.

VGA-B—Πατήστε  για εντοπισμό σήματος VGA-B.

COMPOSITE—Πατήστε  για εντοπισμό σήματος Composite Video.

S-VIDEO—Πατήστε  για εντοπισμό σήματος S-Video.

HDMI—Πατήστε  για εντοπισμό σήματος HDMI.

WIRELESS/USB (ΑΣΥΡΜΑΤΟ/USB)—Πατήστε για να ενεργοποιήσετε το μενού Input Source WIRELESS/USB (Ασύρματη πηγή εισόδου/USB).



ΣΗΜΕΙΩΣΗ: Το WIRELESS/USB μπορεί να χρησιμοποιηθεί αφού ενεργοποιηθεί η επιλογή "Wireless and LAN" (Ασύρματο και LAN).

INPUT SOURCE WIRELESS/USB (ΑΣΥΡΜΑΤΗ ΠΗΓΗ ΕΙΣΟΔΟΥ/USB)

Το μενού Input Source Wireless/USB (Πηγή Εισόδου Ασύρματο/USB) σας δίνει τη δυνατότητα να ενεργοποιήσετε τα Wireless Display (Ασύρματη οθόνη), USB Display (Οθόνη USB) και USB Viewer (Πρόγραμμα προβολής USB).

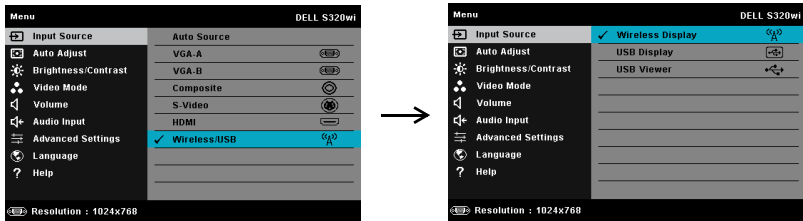

WIRELESS DISPLAY (ΑΣΥΡΜΑΤΗ ΟΘΟΝΗ)—Πατήστε για να μπειτε στην Wireless Guide Screen (Οθόνη Ασύρματου οδηγού) του προβολέα. Ανατρέξτε στην ενότητα "Οθόνη Ασύρματου οδηγού" στη σελίδα σελίδα 82.

USB DISPLAY (ΟΘΟΝΗ USB)—Σας δίνει τη δυνατότητα μέσω του καλωδίου USB, προβάλλετε την οθόνη του υπολογιστή/φορητού υπολογιστή στον προβολέα σας.

USB VIEWER (ΠΡΟΓΡΑΜΜΑ ΠΡΟΒΟΛΗΣ USB)—Σας δίνει τη δυνατότητα να προβάλλετε φωτογραφίες και αρχεία PPT από το USB flash σας. Δείτε "Εγκατάσταση του Presentation to Go (PtG)" στη σελίδα 89.

AUTO ADJUST (Αυτόματη Ρύθμιση)

Η Auto Adjust (Αυτόματη ρύθμιση) ρυθμίζει αυτόματα την Horizontal (Οριζόντια), Vertical (Κάθετη), Frequency (Συχνότητα) και την Tracking (Ευθυγράμμιση) του προβολέα σε λειτουργία PC (H/Y).

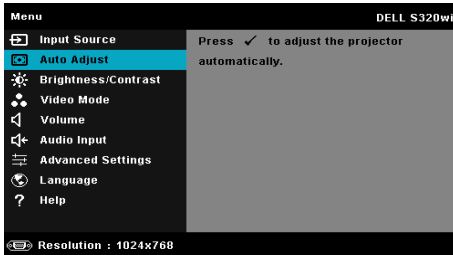

BRIGHTNESS/CONTRAST (ΦΩΤΕΙΝΟΤΗΤΑ/ΑΝΤΙΘΕΣΗ)

Το μενού Brightness/Contrast (Φωτεινότητα/Αντίθεση) σας δίνει τη δυνατότητα να προσαρμόσετε τις ρυθμίσεις φωτεινότητας/αντίθεσης του προβολέα σας.

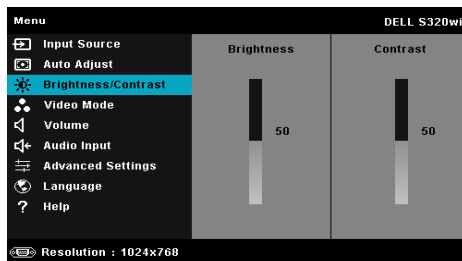

BRIGHTNESS (ΦΩΤΕΙΝΟΤΗΤΑ)—Χρησιμοποιήστε τα και για να ρυθμίσετε τη φωτεινότητα της εικόνας.

CONTRAST (ΑΝΤΙΘΕΣΗ)—Χρησιμοποιήστε τα και για να ρυθμίσετε την αντίθεση της οθόνης.



ΣΗΜΕΙΩΣΗ: Αν αλλάξετε τις ρυθμίσεις **Brightness (Φωτεινότητα)** και **Contrast (Αντίθεση)** ο προβολέας αυτόματα μεταβαίνει σε Custom mode (Προσαρμοσμένη λειτουργία).

VIDEO MODE (ΛΕΙΤΟΥΡΓΙΑ ΒΙΝΤΕΟΣΚΟΠΗΣΗΣ)

Το μενού Video Mode (Λειτουργία Βίντεο) σας επιτρέπει να βελτιστοποιείτε την εικόνα προβολής: **Presentation (Παρουσίαση)**, **Bright (Φωτεινός)**, **Movie (Ταινία)**, **sRGB** (προσφέρει πιο ακριβή προβολή των χρωμάτων), και **Custom (Προσαρμογή)** (κάντε τις ρυθμίσεις που προτιμάτε).

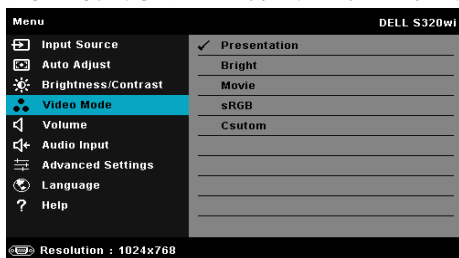

VOLUME (ΕΝΤΑΣΗ)

Το μενού Volume (Ένταση) σας δίνει τη δυνατότητα να προσαρμόσετε τις ρυθμίσεις έντασης του προβολέα σας.

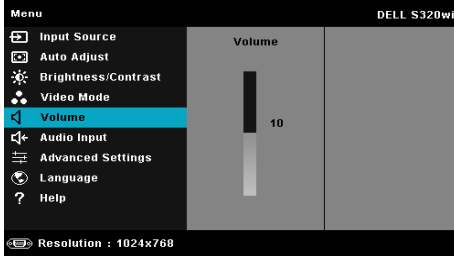

VOLUME (ΈΝΤΑΣΗ)—Πατήστε το για να αυξήσετε την ένταση και το για να μειώσετε την ένταση του ήχου.

AUDIO INPUT (Είσοδος ήχου)

Το μενού Audio Input (Είσοδος Ήχου) σας επιτρέπει να επιλέξετε την πηγή εισόδου του ήχου. Οι επιλογές είναι: **Analog In (Αναλογική είσοδος)**, **HDMI** και **Wireless/LAN (Ασύρματο/LAN)**.

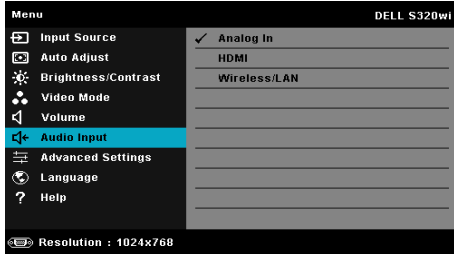

ΣΗΜΕΙΩΣΗ: Αποτρέψτε την είσοδο του σήματος εισαγωγή γραμμής σε θύρα μικροφώνου. Διαφορετικά, ο χρήστης μπορεί να ακούει θορύβους λόγω μπερδέματος και παραμόρφωσης του ηχητικού σήματος.

ADVANCED SETTINGS (ΡΥΘΜΙΣΕΙΣ ΓΙΑ ΠΡΟΧΩΡΗΜΕΝΟΥΣ)

Το μενού Advanced Settings (Ρυθμίσεις για προχωρημένους) επιτρέπει την αλλαγή ρυθμίσεων για **Image (Εικόνα)**, **Display (Οθόνη)**, **Projector (Προβολέας)**, **LAN, Wireless (Ασύρματο)**, **Menu (Μενού)**, **Power (Τροφοδοσία)**, **Interactive (Αλληλεπιδραστικό)** και **Information (Πληροφορίες)**.

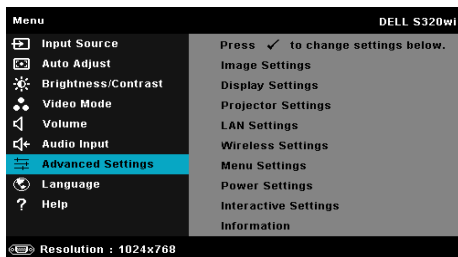
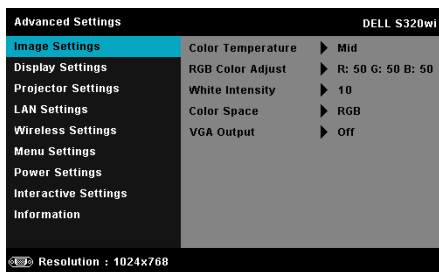

IMAGE SETTINGS (ΡΥΘΜΙΣΕΙΣ ΕΙΚΟΝΑΣ) (ΣΕ ΛΕΙΤΟΥΡΓΙΑ Η/Υ)—Επιλέξτε και πατήστε για να ενεργοποιήσετε τις ρυθμίσεις εικόνας. Το μενού ρυθμίσεων εικόνας παρέχει τις ακόλουθες επιλογές:



COLOR TEMPERATURE (ΘΕΡΜΟΚΡΑΣΙΑ ΧΡΩΜΑΤΟΣ)—Σας επιτρέπει να ρυθμίσετε τη θερμοκρασία χρώματος. Η οθόνη εμφανίζεται ψυχρότερη σε υψηλότερες θερμοκρασίες χρώματος και θερμότερη σε χαμηλότερες θερμοκρασίες χρώματος. Όταν ρυθμίζετε τις τιμές στο μενού **Color Adjust (Ρύθμιση Χρώματος)**, ενεργοποιείται η Προσαρμοσμένη λειτουργία. Οι τιμές αποθηκεύονται στην Custom mode (Προσαρμοσμένη λειτουργία).

RGB COLOR ADJUST (ΡΥΘΜΙΣΗ ΧΡΩΜΑΤΩΝ RGB)—Σας επιτρέπει να ρυθμίσετε με μη αυτόματο τρόπο τα χρώματα κόκκινο, πράσινο και μπλε.

WHITE INTENSITY (ΈΝΤΑΣΗ ΛΕΥΚΟΥ ΦΩΤΟΣ)—Πατήστε το και χρησιμοποιήστε το και το για να εμφανίσετε την ένταση λευκού.

COLOR SPACE (ΧΡΩΜΑΤΙΚΟΣ ΧΩΡΟΣ)—Σας επιτρέπει να επιλέξετε τον χρωματικό χώρο. Οι επιλογές είναι: RGB, YCbCr και YPbPr.

VGA OUTPUT (ΕΞΟΔΟΣ VGA)—Επιλέξτε On (Ενεργό) ή Off (Ανενεργό) για τη λειτουργία εξόδου VGA στην κατάσταση αναμονής του προβολέα. Η προεπιλογή είναι Off (Ανενεργό).

 **ΣΗΜΕΙΩΣΗ:** Αν αλλάξετε τις ρυθμίσεις **Color Temperature (Θερμοκρασία Χρώματος)**, **RGB Color Adjust (Ρύθμιση Χρωμάτων RGB)** και **White Intensity (Ένταση Λευκού Φωτός)**, ο προβολέας αυτόματα μεταβαίνει σε **Custom mode (Προσαρμοσμένη λειτουργία)**.

IMAGE SETTINGS (ΡΥΘΜΙΣΕΙΣ ΕΙΚΟΝΑΣ) (ΣΕ ΛΕΙΤΟΥΡΓΙΑ Β΄ΙΝΤΕΟ)—Επιλέξτε και πατήστε για να ενεργοποιήσετε τις ρυθμίσεις εικόνας. Το μενού ρυθμίσεων εικόνας παρέχει τις ακόλουθες επιλογές:



COLOR TEMPERATURE (ΘΕΡΜΟΚΡΑΣΙΑ ΧΡΩΜΑΤΟΣ)—Σας επιτρέπει να ρυθμίσετε τη θερμοκρασία χρώματος. Η οθόνη εμφανίζεται ψυχρότερη σε υψηλότερες θερμοκρασίες χρώματος και θερμότερη σε χαμηλότερες θερμοκρασίες χρώματος. Όταν ρυθμίζετε τις τιμές στο μενού **Color Adjust (Ρύθμιση Χρώματος)**, ενεργοποιείται η Custom mode (Προσαρμοσμένη λειτουργία). Οι τιμές αποθηκεύονται στην Custom mode (Προσαρμοσμένη λειτουργία).

RGB COLOR ADJUST (ΡΥΘΜΙΣΗ ΧΡΩΜΑΤΩΝ RGB)—Σας επιτρέπει να ρυθμίσετε με μη αυτόματο τρόπο τα χρώματα κόκκινο, πράσινο και μπλε.

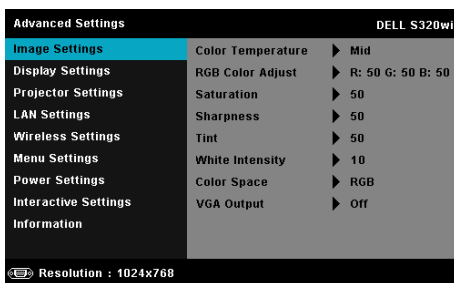
SATURATION (ΚΟΡΕΣΜΟΣ)—Σας επιτρέπει να ρυθμίσετε την πηγή βίντεο από ασπρόμαυρη σε πλήρως κορεσμένο χρώμα. Πατήστε για να αυξήσετε την ποσότητα του χρώματος στην εικόνα και για να μειώσετε την ποσότητα του χρώματος στην εικόνα.

SHARPNESS (ΟΞΥΤΗΤΑ)—Πατήστε για να αυξήσετε την ευκρίνεια και για να μειώσετε την ευκρίνεια της εικόνας.

TINT (ΑΠΟΧΡΩΣΗ)—Πατήστε για να αυξήσετε την ποσότητα του πράσινου χρώματος στην εικόνα και για να μειώσετε την ποσότητα του πράσινου χρώματος στην εικόνα (Διατίθεται μόνο για το NTSC).

WHITE INTENSITY (ΕΝΤΑΣΗ ΛΕΥΚΟΥ ΦΩΤΟΣ)—Πατήστε το και χρησιμοποιήστε το και το για να εμφανίσετε την ένταση λευκού.

COLOR SPACE (ΧΡΩΜΑΤΙΚΟΣ ΧΩΡΟΣ)—Σας επιτρέπει να επιλέξετε τον χρωματικό χώρο. Οι επιλογές είναι: RGB, YCbCr και YPbPr.

VGA OUTPUT (ΕΞΟΔΟΣ VGA)—Επιλέξτε On (Ενεργό) ή Off (Ανενεργό) για τη λειτουργία εξόδου VGA στην κατάσταση αναμονής του προβολέα. Η προεπιλογή είναι Off (Ανενεργό).



ΣΗΜΕΙΩΣΗ:

- 1 Αν αλλάζετε τις ρυθμίσεις **Color Temperature (Θερμοκρασία Χρώματος)**, **RGB Color Adjust (Ρύθμιση Χρωμάτων RGB)**, **Saturation (Κορεσμός)**, **Sharpness (Οξύτητα)**, **Tint (Απόχρωση)** και **White Intensity (Ένταση Λευκού Φωτός)**, ο προβολέας αυτόματα μεταβαίνει σε Custom mode (Προσαρμοσμένη λειτουργία).
- 2 Ο **Saturation (Κορεσμός)**, η **Sharpness (Οξύτητα)** και η **Tint (Απόχρωση)** διατίθενται μόνον όταν η πηγή εισόδου προέρχεται από Composite ή S-Video.

IMAGE SETTINGS (ΡΥΘΜΙΣΕΙΣ ΕΙΚΟΝΑΣ) (ΧΩΡΙΣ ΠΗΓΗ ΕΙΣΟΔΟΥ)—Επιλέξτε και πατήστε για να ενεργοποιήσετε τις ρυθμίσεις εικόνας. Το μενού ρυθμίσεων εικόνας παρέχει τις ακόλουθες επιλογές:

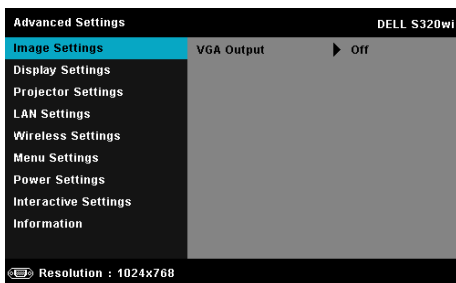

VGA OUTPUT (ΕΞΟΔΟΣ VGA)—Επιλέξτε On (Ενεργό) ή Off (Ανενεργό) για τη λειτουργία εξόδου VGA στην κατάσταση αναμονής του προβολέα. Η προεπιλογή είναι Off (Ανενεργό).

DISPLAY SETTINGS (ΡΥΘΜΙΣΕΙΣ ΟΘΟΝΗΣ) (ΣΕ ΛΕΙΤΟΥΡΓΙΑ Η/Υ)—Επιλέξτε και πατήστε για να ενεργοποιήσετε τις ρυθμίσεις απεικόνισης. Το μενού ρυθμίσεων οθόνης παρέχει τις ακόλουθες επιλογές:

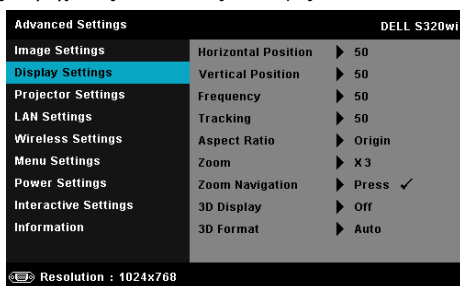

HORIZONTAL POSITION (ΟΡΙΖΟΝΤΙΑ ΘΈΣΗ)—Πατήστε για να μετακινήσετε την εικόνα προς τα δεξιά και για να μετακινήσετε την εικόνα προς τα αριστερά.

VERTICAL POSITION (ΚΑΘΕΤΗ ΘΈΣΗ)—Πατήστε για να μετακινήσετε την εικόνα προς τα επάνω και για να μετακινήσετε την εικόνα προς τα κάτω.

FREQUENCY (ΣΥΧΝΟΤΗΤΑ)—Σας επιτρέπει να αλλάζετε την ταχύτητα του ρολογιού προβολής δεδομένων στην οθόνη για να ταιριάζει με την κάρτα γραφικών του υπολογιστή σας. Εάν δείτε μια κάθετη γραμμή που τρεμοπαίζει, χρησιμοποιήστε το χειριστήριο Frequency (Συχνότητα) για να ελαχιστοποιήσετε τις γραμμές. Αυτή είναι μια ρύθμιση κατά προσέγγιση.

TRACKING (ΕΥΘΥΓΡΑΜΜΙΣΗ)—Συγχρονίστε τη φάση του σήματος προβολής με την κάρτα γραφικών. Εάν εμφανίζεται μια ασταθής εικόνα ή εικόνα που τρεμοπαίζει, χρησιμοποιήστε Tracking (Ευθυγράμμιση) για να τη διορθώσετε. Αυτή είναι μια μικρορύθμιση.

ASPECT RATIO (ΛΟΓΟΣ ΔΙΑΣΤΑΣΕΩΝ)—Επιλέξτε μια αναλογία εικόνας για να αλλάξετε την εμφάνιση της εικόνας. Οι επιλογές είναι: Origin (Προέλευση), 16:9 και 4:3.

- Origin (Προέλευση) — Επιλέξτε Origin (Προέλευση) για να διατηρήσετε την αναλογία εικόνας του προβολέα της εικόνας σύμφωνα με την πηγή εισόδου.
- 16:9 — Η πηγή εισόδου κλιμακώνεται για να χωρέσει στο πλάτος της οθόνης και να προβάλλει 16:9 εικόνα.
- 4:3 — Η πηγή εισόδου κλιμακώνεται για να χωρέσει στην οθόνη και προβάλλει μια εικόνα 4:3.

ZOOM (ΜΕΓΕΘΥΝΣΗ)—Πατήστε το και το για να μεγεθύνετε και να προβάλλετε την εικόνα.

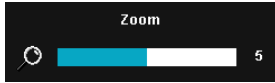

Προσαρμόστε την κλίμακα της εικόνας πατώντας το ή και πιέστε το για προβολή μόνον στο τηλεχειριστήριό σας.

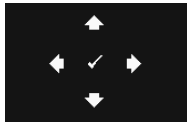

ZOOM NAVIGATION (ΠΛΟΗΓΗΣΗ ΖΟΥΜ)—Πατήστε για να ενεργοποιήσετε ένα μενού **Zoom Navigation (Πλοήγηση Ζουμ)**.

Χρησιμοποιήστε τα για πλοήγηση στην οθόνη προβολής.

3D DISPLAY (ΠΡΟΒΟΛΗ 3Δ)—Επιλέξτε το On (Ενεργό) για να ξεκινήσει η λειτουργία της 3D display (Προβολής 3Δ) (η προεπιλογή είναι Off (Ανενεργό)).



ΣΗΜΕΙΩΣΗ:

- Όταν θέλετε να δημιουργήσετε 3D εμπειρία, θα βρείτε μερικά άλλα στοιχεία συμπεριλαμβανομένων:
 - Υπολογιστής/Φορητός υπολογιστής με μία κάρτα γραφικών αποσβεστήρα τετράδας εξόδου σήματος 120 Hz.
 - "Active (Ενεργά)" γυαλιά 3D με DLP Link™.
 - 3D content (3D περιεχόμενο). Βλέπε "Σημείωση 4".
 - 3D Player (Πρόγραμμα αναπαραγωγής 3D) (Παράδειγμα: Stereoscopic Player...)
- Ενεργοποιήστε την 3D λειτουργία όταν ικανοποιεί κάποια από τις περιπτώσεις που αναφέρονται παρακάτω:
 - Υπολογιστής/Φορητός υπολογιστής με κάρτα γραφικών, δυνατότητα εξόδου σε καλώδιο 120 Hz μέσω VGA ή HDMI.
 - Είσοδος σουίτας περιεχομένου 3D μέσω Video και S-video.
- Η επιλογή "3D Display (Προβολή 3Δ)" θα είναι ενεργοποιημένη μόνον στο "Display Settings (Ρυθμίσεις οθόνης) του μενού Advanced Settings (Ρυθμίσεις για προχωρημένους)", όταν ο προβολέας εντοπίσει κάποια από τις εισόδους που αναφέρονται παραπάνω.
- Η υποστήριξη 3D και ο ρυθμός ανανέωσης είναι οι εξής:

- a VGA/HDMI 1280 x 720, 1024 x 768, και 800 x 600 στα 120 Hz
 - b Composite/S-Video στα 60 Hz
 - c Component 480i και 576i
5. Το συνιστώμενο σήμα VGA για τον φορητό υπολογιστή είναι έξοδος Single (Μονή) λειτουργίας (Η Dual (Διπλή) λειτουργία δεν συνιστάται).

3D FORMAT (ΜΟΡΦΗ 3D)—Σας επιτρέπει να επιλέξετε τη μορφή 3D. Οι επιλογές είναι: Side By Side (Παράθεση), Side By Side Full (Πλήρης παράθεση), Frame Sequential (Διαδοχικά πλαίσια), Field Sequential (Διαδοχικά πεδία), Top/Bottom (Πάνω/κάτω) και Top/Bottom Full (Πλήρως πάνω/κάτω).

3D SYNC INVERT (ΑΝΤΕΣΤΡΑΜΜΕΝΗ 3D SYNC)—Εάν δείτε μία διακριτή ή επικαλυπτόμενη εικόνα ενώ φοράτε τα γυαλιά DLP 3D, μπορεί να χρειαστεί να εκτελέσετε 'Invert (Αναστροφή)' για να λάβετε την καλύτερη δυνατή αντιστοίχιση αλληλουχίας αριστερής/δεξιάς εικόνας για να προκύψει η σωστή εικόνα. (Για γυαλιά 3D DLP)

DISPLAY SETTINGS (ΡΥΘΜΙΣΕΙΣ ΟΘΟΝΗΣ) (ΣΕ ΛΕΙΤΟΥΡΓΙΑ ΒΙΝΤΕΟ)—Επιλέξτε και πατήστε για να ενεργοποιήσετε τις ρυθμίσεις απεικόνισης. Το μενού ρυθμίσεων οθόνης παρέχει τις ακόλουθες επιλογές:

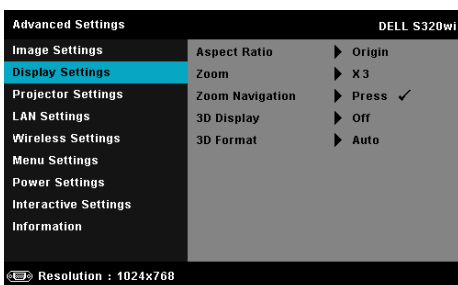

ASPECT RATIO (ΛΟΓΟΣ ΔΙΑΣΤΑΣΕΩΝ)—Επιλέξτε μια αναλογία εικόνας για να αλλάξετε την εμφάνιση της εικόνας. Οι επιλογές είναι: Origin (Προέλευση), 16:9 και 4:3.

•Origin (Προέλευση) — Επιλέξτε Origin (Προέλευση) για να διατηρήσετε την αναλογία εικόνας του προβολέα της εικόνας σύμφωνα με την πηγή εισόδου.

•16:9 — Η πηγή εισόδου κλιμακώνεται για να χωρέσει στο πλάτος της οθόνης και να προβάλλει 16:9 εικόνα.

•4:3 — Η πηγή εισόδου κλιμακώνεται για να χωρέσει στην οθόνη και προβάλλει μια εικόνα 4:3.

ZOOM (ΜΕΓΕΘΥΝΣΗ)—Πατήστε το και το για να μεγεθύνετε και να προβάλλετε την εικόνα.

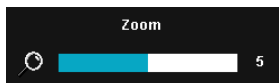

Προσαρμόστε την κλίμακα της εικόνας πατώντας το ή και πιέστε το για προβολή μόνον στο τηλεχειριστήριό σας.

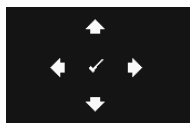

ZOOM NAVIGATION (ΠΛΟΗΓΗΣΗ ΖΟΥΜ)—Πατήστε για να ενεργοποιήσετε ένα μενού **Zoom Navigation (Πλοήγηση Ζουμ)**.

Χρησιμοποιήστε τα για πλοήγηση στην οθόνη προβολής.

3D DISPLAY (ΠΡΟΒΟΛΗ 3Δ)—Επιλέξτε το On (Ενεργό) για να ξεκινήσει η λειτουργία της 3D display (Προβολής 3Δ) (η προεπιλογή είναι Off (Ανενεργό)).



ΣΗΜΕΙΩΣΗ:

- Όταν θέλετε να δημιουργήσετε 3D εμπειρία, θα βρείτε μερικά άλλα στοιχεία συμπεριλαμβανομένων:
 - Υπολογιστής/Φορητός υπολογιστής με μία κάρτα γραφικών αποσβεστήρα τετράδας εξόδου σήματος 120 Hz.
 - "Active (Ενεργά)" γυαλιά 3D με DLP Link™.
 - 3D content (3D περιεχόμενο). Βλέπε "Σημείωση 4".
 - 3D Player (Πρόγραμμα αναπαραγωγής 3D) (Παράδειγμα: Stereoscopic Player...)
- Ενεργοποιήστε την 3D λειτουργία όταν ικανοποιεί κάποια από τις περιπτώσεις που αναφέρονται παρακάτω:
 - Υπολογιστής/Φορητός υπολογιστής με κάρτα γραφικών, δυνατότητα εξόδου σε καλώδιο 120 Hz μέσω VGA ή HDMI.
 - Είσοδος σουίτας περιεχομένου 3D μέσω Video και S-video.

3. Η επιλογή "3D Display (Προβολή 3D)" θα είναι ενεργοποιημένη μόνον στο "Display Settings (Ρυθμίσεις οθόνης) του μενού Advanced Settings (Ρυθμίσεις για προχωρημένους)", όταν ο προβολέας εντοπίσει κάποια από τις εισόδους που αναφέρονται παραπάνω.
4. Η υποστήριξη 3D και ο ρυθμός ανανέωσης είναι οι εξής:
 - a VGA/HDMI 1280 x 720, 1024 x 768, και 800 x 600 στα 120 Hz
 - b Composite/S-Video στα 60 Hz
 - c Component 480i και 576i
5. Το συνιστώμενο σήμα VGA για τον φορητό υπολογιστή είναι έξοδος Single (Μονή) λειτουργίας (Η Dual (Διπλή) λειτουργία δεν συνιστάται).

3D FORMAT (ΜΟΡΦΗ 3D)—Σας επιτρέπει να επιλέξετε τη μορφή 3D. Οι επιλογές είναι: Side By Side (Παράθεση), Side By Side Full (Πλήρης παράθεση), Frame Sequential (Διαδοχικά πλαίσια), Field Sequential (Διαδοχικά πεδία), Top/Bottom (Πάνω/κάτω) και Top/Bottom Full (Πλήρως πάνω/κάτω).

3D SYNC INVERT (ΑΝΤΕΣΤΡΑΜΜΕΝΗ 3D SYNC)—Εάν δείτε μία διακριτή ή επικαλυπτόμενη εικόνα ενώ φοράτε τα γυαλιά DLP 3D, μπορεί να χρειαστεί να εκτελέσετε 'Invert (Αναστροφή)' για να λάβετε την καλύτερη δυνατή αντιστοίχιση αλληλουχίας αριστερής/δεξιάς εικόνας για να προκύψει η σωστή εικόνα. (Για γυαλιά 3D DLP)

PROJECTOR SETTINGS (ΡΥΘΜΙΣΕΙΣ ΠΡΟΒΟΛΕΑ)—Επιλέξτε και πατήστε  για να ενεργοποιήσετε τις ρυθμίσεις του προβολέα. Το μενού ρυθμίσεων προβολέα παρέχει τις ακόλουθες επιλογές:

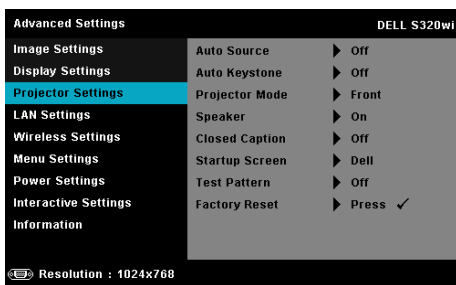

AUTO SOURCE (ΑΥΤΟΜΑΤΗ ΠΗΓΗ)—Επιλέξτε το **Off (Ανενεργό)** (προεπιλογή) για να κλειδώσει στο τρέχον σήμα εισόδου. Εάν πατήσετε το κουμπί **Source (Πηγή)** όταν η λειτουργία **Auto Source (Αυτόματη Πηγή)** έχει καθοριστεί σε **Off (Ανενεργό)**, μπορείτε να επιλέξετε το σήμα εισόδου με μη αυτόματο τρόπο. Επιλέξτε το **On (Ενεργό)** για αυτόματο εντοπισμό των διαθέσιμων σημάτων εισόδου. Εάν πατήσετε το κουμπί **Source** όταν ο προβολέας είναι αναμμένος, βρίσκει αυτόματα το επόμενο διαθέσιμο σήμα εισόδου.

AUTO KEYSTONE (ΑΥΤΟΜΑΤΟ ΤΡΑΠΕΖΙΟ)—Επιλέξτε **On (Ενεργό)** για να προσαρμόσετε την παραμόρφωση της εικόνας που προκαλείται από την κλίση του προβολέα.

PROJECTOR MODE (ΛΕΙΤΟΥΡΓΙΑ ΠΡΟΒΟΛΕΑΣ)—Σας επιτρέπει να επιλέξετε τη λειτουργία του προβολέα, ανάλογα με τον τρόπο με τον οποίο είναι τοποθετημένος ο προβολέας.

•Rear Projection-Desktop (Οπίσθια Προβολή- Επιφάνεια Εργασίας) — Ο προβολέας αντιστρέφει την εικόνα ώστε να μπορείτε να προβάλλετε πίσω από μια διαφανή οθόνη.

•Rear Projection-Wall Mount (Οπίσθια Προβολή-Προσάρτηση σε τοίχο) — Ο προβολέας αντιστρέφει και γυρίζει ανάποδα την εικόνα. Μπορείτε να κάνετε την προβολή πίσω από μια διαφανή οθόνη με τον προβολέα κρεμασμένο στον τοίχο.

•Front Projection-Desktop (Μπροστά Προβολή-Επιφάνεια Εργασίας) — Πρόκειται για την προεπιλεγμένη ρύθμιση.

•Front Projection-Wall Mount (Μπροστά Προβολή-Προσάρτηση σε τοίχο) — Ο προβολέας γυρίζει την εικόνα ανάποδα για προβολή προσαρτημένη στον τοίχο.

SPEAKER (ΗΧΕΙΟ)—Επιλέξτε **On (Ενεργό)** για να ενεργοποιήσετε το ηχείο. Επιλέξτε **Off (Ανενεργό)** για να απενεργοποιήσετε το ηχείο.

CLOSED CAPTION (ΥΠΟΤΙΤΛΟΙ)—Επιλέξτε το **On (Ενεργό)** για να ενεργοποιηθούν οι υπότιτλοι και το μενού υποτίτλων. Διαλέξτε τις κατάλληλες επιλογές υποτίτλων: CC1, CC2, CC3 και CC4.



ΣΗΜΕΙΩΣΗ:





1. Η επιλογή υποτίτλων διατίθεται μόνον για το NTSC.
2. Οι υπότιτλοι μπορούν να ενεργοποιηθούν μόνο μέσω των εισόδων S-Video και Composite Video.

STARTUP SCREEN (ΕΙΣΑΓΩΓΙΚΗ ΟΘΟΝΗ)—Η προεπιλογή είναι το λογότυπο της Dell ως ταπετσαρία. Μπορείτε επίσης να επιλέξετε **Capture Screen (Καταγραφή οθόνης)** για να καταγράψετε την οθόνη. Το ακόλουθο μήνυμα εμφανίζεται στην οθόνη.



 **ΣΗΜΕΙΩΣΗ:** Για να κάνετε λήψη μιας πλήρους εικόνας, σιγουρευτείτε ότι το σήμα εισόδου που είναι συνδεδεμένο στον προβολέα έχει ανάλυση 1024 x 768.

TEST PATTERN (ΜΟΤΙΒΟ ΔΟΚΙΜΗΣ)—Το Μοτίβο δοκιμής χρησιμοποιείται για τη δοκιμή της εστίασης και της ανάλυσης.

Μπορείτε να ενεργοποιήσετε ή να απενεργοποιήσετε το **Test Pattern (Μοτίβο Δοκιμής)** επιλέγοντας **Off (Ανενεργό)**, **1**, ή **2**. Μπορείτε επίσης να προκαλέσετε το Test Pattern 1 (Μοτίβο δοκιμής 1) πιέζοντας και κρατώντας πατημένα συγχρόνως τα πλήκτρα  και  στον πίνακα ελέγχου για 2 δευτερόλεπτα. Μπορείτε επίσης να προκαλέσετε το Test Pattern 2 (μοτίβο δοκιμής 2) πιέζοντας και κρατώντας πατημένα συγχρόνως τα πλήκτρα  και  στον πίνακα ελέγχου για 2 δευτερόλεπτα.

Test Pattern 1 (Μοτίβο Δοκιμής 1):

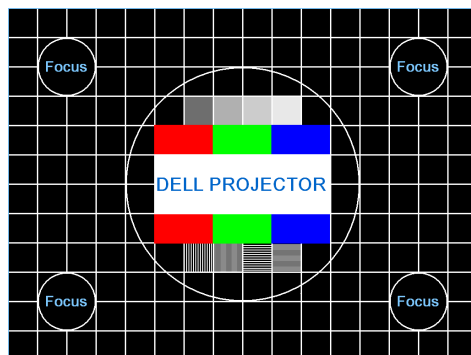

Test Pattern 2 (Μοτίβο Δοκιμής 2):



FACTORY RESET (ΕΡΓΟΣΤΑΣΙΑΚΗ ΕΠΑΝΑΦΟΡΑ)—Επιλέξτε και πατήστε το για να επαναφέρετε όλες τις ρυθμίσεις στις εργοστασιακές προεπιλογές του. Εμφανίζεται το παρακάτω προειδοποιητικό μήνυμα:

Resetting to factory default

Τα στοιχεία επαναφοράς περιλαμβάνουν τόσο τις ρυθμίσεις πηγών ηλ. υπολογιστή όσο και τις ρυθμίσεις πηγών Βίντεο.

LAN SETTINGS (ΡΥΘΜΙΣΕΙΣ LAN)—Επιλέξτε και πατήστε για να ενεργοποιήσετε τις ρυθμίσεις LAN. Το μενού ρυθμίσεων LAN παρέχει τις ακόλουθες επιλογές:

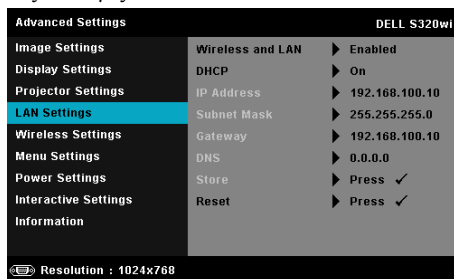

WIRELESS AND LAN (ΑΣΥΡΜΑΤΟ ΚΑΙ LAN)—Επιλέξτε **Enabled (Ενεργοποιήθηκε)** για να ενεργοποιήσετε τη λειτουργία Wireless and LAN (Ασύρματο και LAN).

DHCP—Εάν υπάρχει ένας διακομιστής DHCP στο δίκτυο με το οποίο έχει συνδεθεί ο προβολέας, η διεύθυνση IP θα αποκτηθεί αυτόματα όταν επιλέξετε DHCP On (Ενεργ. DHCP). Εάν το DHCP είναι Off (Απενεργ), ορίστε χειροκίνητα τη IP Address (Διεύθυνση IP), τη Subnet Mask (Μάσκα υποδικτύου) και την Gateway (Πύλη δικτύου). Χρησιμοποιήστε τα και για να επιλέξετε τον αριθμό της IP Address (Διεύθυνσης IP), τη Subnet Mask (Μάσκα υποδικτύου) και την Gateway (Πύλη δικτύου). Πληκτρολογήστε enter για να επιβεβαιώσετε κάθε αριθμό και κατόπιν χρησιμοποιήστε τα και για να ρυθμίσετε το επόμενο στοιχείο.

IP ADDRESS (ΔΙΕΥΘΥΝΣΗ IP)—Αναθέτει αυτόματα ή χειροκίνητα τη διεύθυνση IP στον προβολέα που έχει συνδεθεί με το δίκτυο.

SUBNET MASK (ΜΑΣΚΑ ΥΠΟΔΙΚΤΥΟΥ)—Διαμορφώνει τη Subnet Mask (Μάσκα υποδικτύου) της σύνδεσης δικτύου.

GATEWAY (ΠΥΛΗ)—Ελέγξτε τη Gateway Address (διεύθυνση πύλης) δικτύου με τον διαχειριστή δικτύου/συστήματος, εάν το διαμορφώνετε χειροκίνητα.

DNS—Ελέγξτε τη DNS Server IP Address (διεύθυνση IP του διακομιστή DNS) με τον διαχειριστή δικτύου/συστήματος, εάν το διαμορφώνετε χειροκίνητα.

STORE (ΚΑΤΑΣΤΗΜΑ)—Πατήστε για να σώσετε τις αλλαγές που έγιναν στις ρυθμίσεις δικτύου.

ΣΗΜΕΙΩΣΗ:

- Χρησιμοποιήστε το πλήκτρο και για να επιλέξετε IP Address (Διεύθυνση IP), Subnet Mask (Μάσκα υποδικτύου), Gateway (Πύλη), DNS και Store (Κατάστημα).
- Πατήστε το πλήκτρο για να εισάγετε την IP Address (Διεύθυνση IP), τη Subnet Mask (Μάσκα υποδικτύου), την Gateway (Πύλη) ή το DNS για να ορίσετε την τιμή. (Η επιλεγμένη επιλογή τονίζεται σε μπλε)
 - Χρησιμοποιήστε το πλήκτρο και για να κάνετε την επιλογή.
 - Χρησιμοποιήστε το πλήκτρο και για να ορίσετε την τιμή.
 - Αφού ολοκληρωθεί η ρύθμιση, πατήστε το πλήκτρο για έξοδο.
- Αφού οριστεί η IP Address (Διεύθυνση IP), η Subnet Mask (Μάσκα υποδικτύου), η Gateway (Πύλη) και το DNS, επιλέξτε **Store (Κατάστημα)** και πατήστε το πλήκτρο για να αποθηκεύσετε τις ρυθμίσεις.
- Εάν επιλέξετε **Store (Κατάστημα)** χωρίς να πατήσετε το πλήκτρο **Enter**, το σύστημα θα συνεχίσει με τις αρχικές ρυθμίσεις.

RESET (ΕΠΑΝΑΦΟΡΑ)—Πατήστε για να επαναφέρετε τις διαμορφώσεις του δικτύου.

WIRELESS SETTINGS (ΡΥΘΜΙΣΕΙΣ ΑΣΥΡΜΑΤΟΥ)—Επιλέξτε και πατήστε για να ενεργοποιήσετε τις ρυθμίσεις για ασύρματο. Το μενού ασύρματων ρυθμίσεων παρέχει τις ακόλουθες επιλογές:

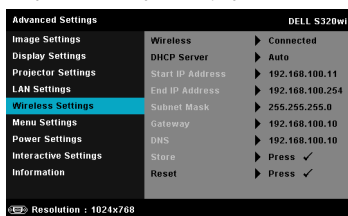

WIRELESS (ΑΣΨΥΜΑΤΟ)—Εάν ο προβολέας σας έχει εγκατεστημένο το ασύρματο dongle, αυτή η επιλογή είναι η **Connected (Συνδεδεμένο)**.

DHCP SERVER (ΔΙΑΚΟΜΙΣΤΗΣ DHCP)—Σας δίνει τη δυνατότητα να ενεργοποιήσετε τον DHCP Server (διακομιστή DHCP) της ασύρματης σύνδεσης.

START IP ADDRESS (ΔΙΕΥΘΥΝΣΗ IP ΈΝΑΡΞΗΣ)—Αναθέτει αυτόματα ή χειροκίνητα τη Start IP Address (Διεύθυνση IP Έναρξης) του διακομιστή DHCP στον προβολέα που έχει συνδεθεί ασύρματα.

END IP ADDRESS (ΔΙΕΥΘΥΝΣΗ IP ΛΗΞΗΣ)—Αναθέτει αυτόματα ή χειροκίνητα τη End IP address (Διεύθυνση IP Λήξης) του διακομιστή DHCP στον προβολέα που έχει συνδεθεί ασύρματα.

SUBNET MASK (ΜΑΣΚΑ ΥΠΟΔΙΚΤΥΟΥ)—Διαμορφώνει τη Subnet Mask (Μάσκα υποδικτύου) της ασύρματης σύνδεσης.

GATEWAY (ΠΥΛΗ)—Ελέγξτε τη Gateway Address (διεύθυνση πύλης) δικτύου με τον διαχειριστή δικτύου/συστήματος, εάν το διαμορφώνετε χειροκίνητα.

DNS—Ελέγξτε τη DNS Server IP Address (διεύθυνση IP του διακομιστή DNS) με τον διαχειριστή δικτύου/συστήματος, εάν το διαμορφώνετε χειροκίνητα.

STORE (ΚΑΤΑΣΤΗΜΑ)—Πατήστε για να σώσετε τις αλλαγές που έγιναν στις ρυθμίσεις ασύρματης διαμόρφωσης.



ΣΗΜΕΙΩΣΗ:

- Χρησιμοποιήστε το πλήκτρο και για να επιλέξετε IP Address (Διεύθυνση IP), Subnet Mask (Μάσκα υποδικτύου), Gateway (Πύλη), DNS και Store (Κατάστημα).
- Πατήστε το πλήκτρο για να εισάγετε την IP Address (Διεύθυνση IP), τη Subnet Mask (Μάσκα υποδικτύου), την Gateway (Πύλη) ή το DNS για να ορίσετε την τιμή. (Η επιλεγμένη επιλογή τονίζεται σε μπλε)
 - Χρησιμοποιήστε τα πλήκτρα και για να κάνετε την επιλογή.
 - Χρησιμοποιήστε το πλήκτρο και για να ορίσετε την τιμή.
 - Αφού ολοκληρωθεί η ρύθμιση, πατήστε το πλήκτρο για έξοδο.

3. Αφού οριστεί η IP Address (Διεύθυνση IP), η Subnet Mask (Μάσκα υποδικτύου), η Gateway (Πύλη) και το DNS, επιλέξτε **Store (Κατάστημα)** και πατήστε το πλήκτρο για να αποθηκεύσετε τις ρυθμίσεις.
4. Εάν επιλέξετε **Store (Κατάστημα)** χωρίς να πατήσετε το πλήκτρο **Enter**, το σύστημα θα συνεχίσει με τις αρχικές ρυθμίσεις.

RESET (ΕΠΑΝΑΦΟΡΑ)—Πατήστε για να επαναφέρετε την ασύρματη διαμόρφωση.

MENU SETTINGS (ΡΥΘΜΙΣΕΙΣ ΜΕΝΟΥ)—Επιλέξτε και πατήστε για να ενεργοποιήσετε τις ρυθμίσεις του μενού. Οι ρυθμίσεις του μενού αποτελούνται από τις ακόλουθες επιλογές:

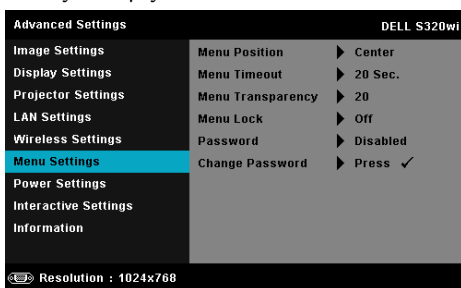

MENU POSITION (ΘΕΣΗ ΜΕΝΟΥ)—Σας επιτρέπει να αλλάξετε τη θέση του μενού OSD στην οθόνη.

MENU TIMEOUT (ΧΡΟΝΟΣ ΕΜΦΑΝΙΣΗΣ ΜΕΝΟΥ)—Σας επιτρέπει να ρυθμίζετε το χρόνο για το OSD Timeout (Χρόνο εμφάνισης OSD). Από προεπιλογή, η OSD εξαφανίζεται μετά από 20 δευτερόλεπτα αδράνειας.

MENU TRANSPARENCY (ΔΙΑΦΑΝΕΙΑ ΜΕΝΟΥ)—Επιλέξτε για να αλλάξετε το επίπεδο διαφάνειας του φόντου της OSD.

MENU LOCK (ΚΛΕΙΔΩΜΑ ΜΕΝΟΥ)—Επιλέξτε **On (Ενεργό)** για να ενεργοποιήσετε το κλείδωμα του μενού και να κρύψετε το μενού OSD. Επιλέξτε το **Off (Ανενεργό)** για να απενεργοποιήσετε το Menu Lock (κλείδωμα μενού). Αν θέλετε να απενεργοποιήσετε τη λειτουργία Menu Lock (Κλείδωμα Μενού) και η OSD εξαφανιστεί, πατήστε το κουμπί **Menu** στον πίνακα για 15 δευτερόλεπτα και στη συνέχεια απενεργοποιήστε τη λειτουργία.

PASSWORD (ΚΩΔΙΚΟΣ ΠΡΟΣΒΑΣΗΣ)—Όταν είναι ενεργοποιημένη η Password Protect (Προστασία με Κωδικό Πρόσβασης), θα εμφανιστεί μια οθόνη προστασίας η οποία θα σας ζητάει να εισάγετε έναν κωδικό πρόσβασης, όταν το καλώδιο τροφοδοσίας έχει εισαχθεί στην πρίζα και ο προβολέας ενεργοποιηθεί για πρώτη φορά. Από προεπιλογή, η λειτουργία αυτή είναι απενεργοποιημένη. Μπορείτε να ενεργοποιήσετε αυτή τη λειτουργία, επιλέγοντας **Enabled (Ενεργοποιήθηκε)**. Εάν ο κωδικός πρόσβασης έχει ήδη οριστεί ξανά, πληκτρολογήστε πρώτα τον κωδικό και επιλέξτε τη λειτουργία. Αυτή η ιδιότητα ασφαλείας μέσω κωδικού πρόσβασης θα ενεργοποιηθεί την επόμενη φορά που θα ενεργοποιήσετε τον προβολέα. Εάν ενεργοποιήσετε τη λειτουργία αυτή, θα σας ζητηθεί να εισάγετε τον κωδικό πρόσβασης του προβολέα αφού ενεργοποιήσετε τον προβολέα:

1 Απαίτηση εισαγωγής κωδικού πρόσβασης για την πρώτη φορά.

a Μεταβείτε στο **Menu Settings (Ρυθμίσεις μενού)**, πιέστε **F4** και, στη συνέχεια, επιλέξτε **Password (Κωδικός πρόσβασης)** για να ενεργοποιήσετε τις ρυθμίσεις του κωδικού πρόσβασης.

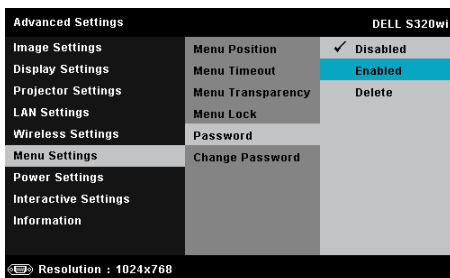

b Ενεργοποιώντας τη λειτουργία του Password (κωδικού πρόσβασης) θα αναδυθεί μία οθόνη αλλαγής. Πληκτρολογήστε έναν 4-ψήφιο αριθμό από την οθόνη και πατήστε **F4**.

Οθόνη Κωδικός πρόσβασης S320

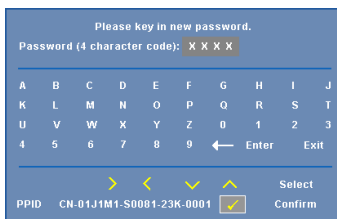

Οθόνη Κωδικός πρόσβασης S320wi

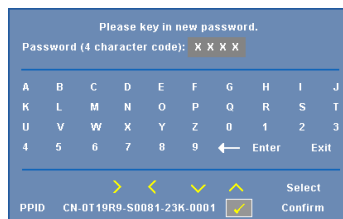

c Για επιβεβαίωση, εισάγετε ξανά τον κωδικό πρόσβασης.

- d Εάν η επαλήθευση του κωδικού πρόσβασης είναι επιτυχής, μπορείτε να συνεχίσετε με τις λειτουργίες και τα βοηθήματα του προβολέα.
- 2 Εάν εισάγατε λανθασμένο κωδικό πρόσβασης, θα σας δοθούν ακόμα 2 ευκαιρίες. Μετά από τρεις άκυρες προσπάθειες, ο προβολέας θα απενεργοποιηθεί αυτόματα.



ΣΗΜΕΙΩΣΗ: Εάν έχετε ξεχάσει τον κωδικό σας, επικοινωνήστε με την DELL™ ή με εξειδικευμένο προσωπικό υποστήριξης.

- 3 Για να απενεργοποιήσετε τη λειτουργία κωδικού πρόσβασης, επιλέξτε **Disabled (Απενεργοποιημένο)** Απενεργοποιημένος για να κλείσετε τη λειτουργία.
- 4 Για να διαγράψετε τον κωδικό πρόσβασης, επιλέξτε **Delete (Διαγραφή)**.

CHANGE PASSWORD (ΑΛΛΑΓΗ ΚΩΔΙΚΟΥ ΠΡΟΣΒΑΣΗΣ)—Πληκτρολογήστε τον αρχικό κωδικό πρόσβασης. Στη συνέχεια εισάγετε το νέο κωδικό πρόσβασης και επιβεβαιώστε ξανά τον νέο κωδικό πρόσβασης.

Οθόνη Αλλαγή κωδικού πρόσβασης S320

Please key in the original password.

Password (4 character code): X X X X

A	B	C	D	E	F	G	H	I	J
K	L	M	N	O	P	Q	R	S	T
U	V	W	X	Y	Z	0	1	2	3
4	5	6	7	8	9	←	Enter	Exit	

Select Confirm
 PPID CN-01J1M1-S0081-23K-0001

Please key in new password.

Password (4 character code): X X X X

A	B	C	D	E	F	G	H	I	J
K	L	M	N	O	P	Q	R	S	T
U	V	W	X	Y	Z	0	1	2	3
4	5	6	7	8	9	←	Enter	Exit	

Select Confirm
 PPID CN-01J1M1-S0081-23K-0001

Please key in new password again.

Password (4 character code): X X X X

A	B	C	D	E	F	G	H	I	J
K	L	M	N	O	P	Q	R	S	T
U	V	W	X	Y	Z	0	1	2	3
4	5	6	7	8	9	←	Enter	Exit	

Select Confirm
 PPID CN-01J1M1-S0081-23K-0001

Οθόνη Αλλαγή κωδικού πρόσβασης S320wi

Please key in the original password.

Password (4 character code): X X X X

A	B	C	D	E	F	G	H	I	J
K	L	M	N	O	P	Q	R	S	T
U	V	W	X	Y	Z	0	1	2	3
4	5	6	7	8	9	←	Enter	Exit	

Select Confirm
 PPID CN-0T19R9-S0081-23K-0001

Please key in new password.

Password (4 character code): X X X X

A	B	C	D	E	F	G	H	I	J
K	L	M	N	O	P	Q	R	S	T
U	V	W	X	Y	Z	0	1	2	3
4	5	6	7	8	9	←	Enter	Exit	

Select Confirm
 PPID CN-0T19R9-S0081-23K-0001

Please key in new password again.

Password (4 character code): X X X X

A	B	C	D	E	F	G	H	I	J
K	L	M	N	O	P	Q	R	S	T
U	V	W	X	Y	Z	0	1	2	3
4	5	6	7	8	9	←	Enter	Exit	

Select Confirm
 PPID CN-0T19R9-S0081-23K-0001

POWER SETTINGS (ΡΥΘΜΙΣΕΙΣ ΡΕΥΜΑΤΟΣ)—Επιλέξτε και πατήστε για να ενεργοποιήσετε τις ρυθμίσεις ρεύματος. Το μενού ρυθμίσεων τροφοδοσίας παρέχει τις ακόλουθες επιλογές:

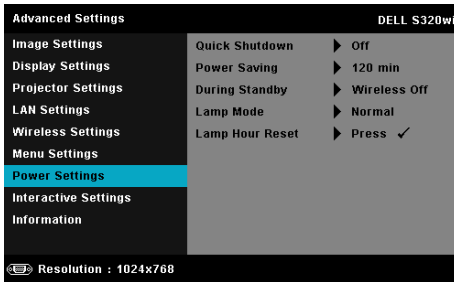

QUICK SHUTDOWN (ΓΡΗΓΟΡΗ ΑΠΕΝΕΡΓΟΠΟΙΗΣΗ)—Επιλέξτε **On (Ενεργό)** για να απενεργοποιήσετε τον προβολέα με ένα απλό πάτημα του κουμπιού Power (Τροφοδοσία). Η λειτουργία αυτή επιτρέπει στον προβολέα να απενεργοποιηθεί γρήγορα με γρήγορη ταχύτητα ανεμιστήρα. Αναμένεται ελαφρά υψηλότερος ακουστικός θόρυβος κατά τη διάρκεια της γρήγορης απενεργοποίησης.



ΣΗΜΕΙΩΣΗ: Πριν ανάψετε πάλι τον προβολέα, περιμένετε 60 δευτερόλεπτα για να επιτρέψετε την εξισορρόπηση της εσωτερικής θερμοκρασίας. Ο προβολέας θα χρειαστεί περισσότερο χρόνο για να ενεργοποιηθεί εάν επιχειρήσετε να ενεργοποιήσετε αμέσως. Ο ανεμιστήρας ψύξης του θα λειτουργεί σε πλήρη ταχύτητα για περίπου 30 δευτερόλεπτα για να σταθεροποιηθεί η εσωτερική θερμοκρασία.

POWER SAVING (ΕΞΟΙΚΟΝΟΜΗΣΗ ΕΝΕΡΓΕΙΑΣ)—Εξ ορισμού, ο προβολέας έχει οριστεί να μεταβεί στη λειτουργία εξοικονόμησης ενέργειας μετά από 120 λεπτά μη δραστηριότητας. Εμφανίζεται ένα μήνυμα προειδοποίησης στην οθόνη εμφανίζοντας μία αντίστροφη μέτρηση 60 δευτερολέπτων πριν τη μετάβαση στη λειτουργία εξοικονόμησης ενέργειας. Πιέστε κάποιο πλήκτρο κατά τη διάρκεια της αντίστροφης μέτρησης για να διακοπεί η λειτουργία εξοικονόμησης ενέργειας.

Μπορείτε επίσης να ορίσετε μία διαφορετική περίοδο καθυστέρησης για να μεταβείτε στη λειτουργία εξοικονόμησης ενέργειας. Το διάστημα καθυστέρησης είναι το χρονικό διάστημα που θέλετε να περιμένει ο προβολέας χωρίς να δέχεται σήμα εισόδου.

Εάν δεν ανιχνευτεί σήμα εισόδου κατά την περίοδο καθυστέρησης, ο προβολέας απενεργοποιείται. Για να ενεργοποιησετε τον προβολέα πατήστε το κουμπί Power (Τροφοδοσία).

DURING STANDBY (ΚΑΤΑ ΤΗ ΔΙΑΡΚΕΙΑ ΤΗΣ ΑΝΑΜΟΝΗΣ)—Επιλέξτε **Wireless On (Ενεργοποιημένο ασύρματο)** ή **Off (Απενεργοποιημένο)** για να ενεργοποιήσετε/απενεργοποιήσετε την Wireless/LAN (Ασύρματη μονάδα/LAN) ενώ ο προβολέας βρίσκεται σε κατάσταση αναμονής (η προεπιλεγμένη ρύθμιση είναι Wireless Off [Απενεργοποιημένο ασύρματο]).

LAMP MODE (ΛΕΙΤΟΥΡΓΙΑ ΛΑΜΠΑΣ)—Σας επιτρέπει να επιλέξετε τις λειτουργίες **Normal (Κανονική)** ή **ECO** ή **Dynamic (Δυναμική)**.

Η κανονική λειτουργία λειτουργεί σε επίπεδο πλήρους τροφοδοσίας. Η λειτουργία ECO λειτουργεί σε χαμηλότερο επίπεδο ισχύος το οποίο μπορεί να παρέχει μεγαλύτερη διάρκεια ζωής της λάμπας, πιο αθόρυβη λειτουργία και πιο σκοτεινή έξοδο προβολής πάνω στην οθόνη.

DYNAMIC (ΔΥΝΑΜΙΚΗ)—Επιλέξτε και πατήστε για να ενεργοποιήσετε τις ρυθμίσεις φροντίδας εικόνας.

LAMP HOUR RESET (ΜΗΔΕΝΙΣΜΟΣ ΩΡΩΝ ΛΑΜΠΑΣ)—Πατήστε το και επιλέξτε **Confirm (Επιβεβαίωση)** για να επαναφέρετε την ώρα της λάμπας.

INTERACTIVE SETTINGS (ΑΛΛΗΛΕΠΙΔΡΑΣΤΙΚΕΣ ΡΥΘΜΙΣΕΙΣ)—Επιλέξτε και πατήστε για να ενεργοποιήσετε τις ρυθμίσεις Interactive (Αλληλεπίδραση). Το μενού ρυθμίσεων Interactive (Αλληλεπίδραση) παρέχει τις ακόλουθες επιλογές:

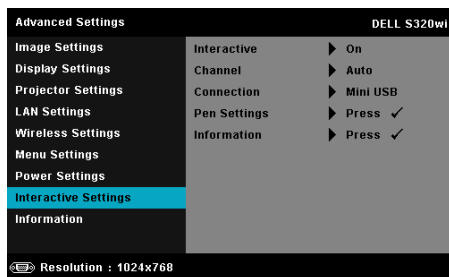

 **ΣΗΜΕΙΩΣΗ:** Ο προβολέας S320 θα πρέπει να εγκατασταθεί με το κιτ μονάδας Interactive (Αλληλεπιδραστική), εάν επιθυμείτε να χρησιμοποιήσετε τη λειτουργία Interactive (Αλληλεπιδραστική). Ανατρέξτε στο "Εγκατάσταση του προαιρετικού κιτ μονάδας Interactive (Αλληλεπιδραστική)" στη σελίδα 15.

INTERACTIVE (ΑΛΛΗΛΕΠΙΔΡΑΣΤΙΚΟΣ)—Η προεπιλεγμένη επιλογή είναι **On (Ενεργό)**. Επιλέξτε **Off (Ανενεργό)** για να απενεργοποιήσετε τη λειτουργία Αλληλεπιδραστική πένα.

 **ΣΗΜΕΙΩΣΗ:**

1. Σιγουρευτείτε πως έχει συνδεθεί η Αλληλεπιδραστική πένα. Δείτε "Σύνδεση με την Αλληλεπιδραστική πένα" στη σελίδα 28.

2. Η Αλληλεπιδραστική πένα δεν μπορεί να χρησιμοποιηθεί στην εκτεταμένη λειτουργία.
3. Η Interactivity (Αλληλεπίδραση) υποστηρίζεται μόνον στις παρακάτω λειτουργίες εισαγωγής: VGA και HDMI από ένα Computer (Υπολογιστή) και Wireless Display (Ασύρματη Οθόνη), LAN Display (Οθόνη LAN) ή USB Display (Οθόνη USB).

CHANNEL (ΚΑΝΑΛΙ)—Σας επιτρέπει να ρυθμίσετε το επιλεγμένο κανάλι ως **Auto (Αυτόματη)** ή **Manual (Χειροκίνητο)**.

- Auto (Αυτόματη) — Το κανάλι επιλέγεται αυτόματα.
 - Manual (Χειροκίνητο) — Το κανάλι επιλέγεται χειροκίνητα.
- Διατίθενται συνολικά 30 κανάλια.

CONNECTOR (ΣΥΝΔΕΣΗ)—Σας επιτρέπει να ρυθμίσετε την επιλογή συνδετήρα ως **Mini USB (Μίνι USB)** ή **Wireless/LAN (Ασύρματο/LAN)**.

PEN SETTINGS (ΡΥΘΜΙΣΕΙΣ ΠΕΝΑΣ)—Επιλέξτε και πατήστε για να ενεργοποιήσετε τις ρυθμίσεις πένα. Το μενού ρυθμίσεων πένα παρέχει τις ακόλουθες επιλογές:

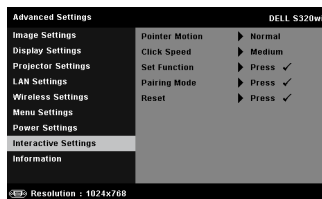
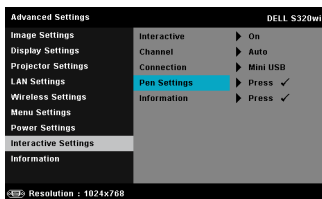

POINTER MOTION (ΚΙΝΗΣΗ ΔΕΙΚΤΗ)—Σας επιτρέπει να επιλέξετε τη λειτουργία Pointer Motion (Κίνηση δείκτη): **Normal (Κανονική)**, **Draw (Ζωγραφική)** και **Stable (Σταθερή)**.

- Normal (Κανονική) — Στη λειτουργία Normal (Κανονική), πατώντας το πλήκτρο Αριστερά της Interactive Pen (Αλληλεπιδραστικής πένας) διατηρείται η θέση του δείκτη για ένα λεπτό. Αυτή η λειτουργία είναι η πιο κατάλληλη για τη χρήση της Αλληλεπιδραστικής πένας ως ποντίκι, π.χ. για τη λειτουργία αριστερού κλικ και διπλού κλικ.
- Draw (Ζωγραφική) — Στη λειτουργία Draw (Ζωγραφική), η θέση μπορεί να μετακινηθεί ελεύθερα για ζωγραφική. Αυτή η λειτουργία είναι η πλέον κατάλληλη για ζωγραφική ή εγγραφή επί της οθόνης.
- Stable (Σταθερή) — Στη λειτουργία Stable (Σταθερή), πατώντας παρατεταμένα το πλήκτρο Αριστερά της Αλληλεπιδραστικής πένα περιορίζεται ο δείκτης μόνον σε κάθετες ή οριζόντιες κινήσεις. Εάν

αφήσετε το αριστερό πλήκτρο, ο δείκτης μπορεί να συνεχίσει την ελεύθερη κίνησή του. Αυτή η λειτουργία είναι η πλέον κατάλληλη για τη χάραξη κάθετων ή οριζόντιων γραμμών επί της οθόνης.

CLICK SPEED (ΤΑΧΥΤΗΤΑ ΚΛΙΚ)—Σας επιτρέπει να καθορίσετε τον χρόνο παύσης του ποντικιού. Η λειτουργία αυτή διατίθεται μόνον στη λειτουργία Normal (Κανονική). Οι διαθέσιμες επιλογές είναι: Fast (Γρήγορα), Medium (Μέτρια) και Low (Χαμηλά).

- Fast (Γρήγορα) — Ρυθμίστε τον χρόνο παγώματος της κίνησης του δείκτη στον ελάχιστο χρόνο, 0,5 δευτερόλεπτα.
- Medium (Μέτρια) — Ρυθμίστε το χρόνο παγώματος της κίνησης του δείκτη στη μέση τιμή, 1,0 δευτερόλεπτο.
- Low (Χαμηλά) — Ρυθμίστε το χρόνο παγώματος της κίνησης του δείκτη στο μέγιστο χρόνο, 1,5 δευτερόλεπτα

SET FUNCTION (ΡΥΘΜΙΣΗ ΛΕΙΤΟΥΡΓΙΑΣ)—Σας επιτρέπει να ρυθμίσετε τη λειτουργία του πλήκτρου Function (Λειτουργία) στην Αλληλεπιδραστική πένα. Οι διαθέσιμες επιλογές είναι: **Toggle: Normal/Draw/Stable (Εναλλαγή: Κανονική/Ζωγραφική/Σταθερή)**, **PowerPoint Annotation (Σημείωση PowerPoint)**, **Switch Windows (Εναλλαγή παραθύρων) (Alt+Tab)**, **Esc**, **Show Desktop (Εμφάνιση επιφάνειας εργασίας) (Cmd+D)**, **Open Windows Explorer (Ανοίγμα του Windows Explorer) (Cmd+E)**, **Middle Mouse (Μεσαίο ποντίκι)**, **Double Click (Διπλό κλικ)** και **Disable (Απενεργοποίηση)** (Ανατρέξτε στην ενότητα "Χρήση της Αλληλεπιδραστικής πένα" στη σελίδα 40).

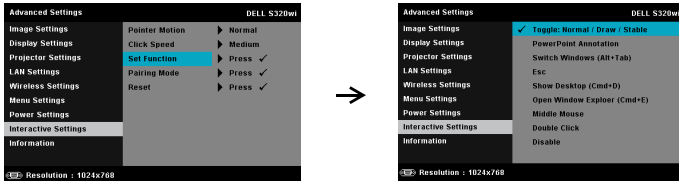

- Toggle: Normal/Draw/Stable (Εναλλαγή: Κανονική/Ζωγραφική/Σταθερή) — Λειτουργία ως εναλλαγή ανάμεσα στις λειτουργίες **Normal (Κανονική)**, **Draw (Ζωγραφική)** και **Stable (Σταθερή)**.
- PowerPoint Annotation (Σημείωση PowerPoint) — Λειτουργία ως σημείωση στην παρουσίαση διαφανειών του PowerPoint.
- Switch Windows (Εναλλαγή παραθύρων) (Alt+Tab) — Λειτουργία ως εναλλαγή ανάμεσα σε παράθρα, λειτουργώντας ως συντόμευση του πληκτρολογίου Alt + Tab.
- Esc—Λειτουργεί ως το πλήκτρο Esc του πληκτρολογίου.

- Show Desktop (Εμφάνιση επιφάνειας εργασίας) (Cmd+D) — Λειτουργία ως εμφάνιση της επιφάνειας εργασίας, ελαχιστοποιώντας όλα τα παράθυρα.
- Open Windows Explorer (Άνοιγμα του Windows Explorer) (Cmd+E) — Ρυθμίστε τη λειτουργία καθώς ανοίγετε το Windows Explorer.
- Middle Mouse (Μεσαίο ποντίκι) — Ρυθμίστε τη λειτουργία ως τροχό κύλισης του ποντικιού.
- Double Click (Διπλό κλικ) — Ρυθμίστε τη λειτουργία ως διπλό κλικ.
- Disable (Απενεργοποίηση) — Απενεργοποιήστε το πλήκτρο Function (Λειτουργία).

PAIRING MODE (ΛΕΙΤΟΥΡΓΙΑ PAIRING) (ΖΕΥΞΗ)—Σας επιτρέπει να ρυθμίσετε την επιλογή λειτουργίας pairing (ζεύξης) ως Open (Ανοιχτή) ή Fixed (Σταθερή).

• Pairing Mode (Λειτουργία Pairing) (Ζεύξη) — Όταν επιλέξετε **Open (Άνοιγμα)**, απλά ακολουθήστε τα βήματα επί της οθόνης για να ρυθμίσετε την Αλληλεπιδραστική πένα σας στην ανοιχτή λειτουργία. (Αυτή η λειτουργία μπορεί να αφήσει να χρησιμοποιήσετε την Αλληλεπιδραστική πένα σας με οποιονδήποτε προβολέα Dell όταν η πένα είναι στραμμένη στην οθόνη.)

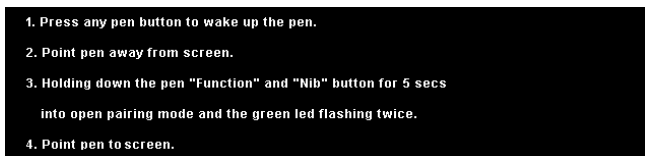

• Fixed Mode (Σταθερή λειτουργία) — Όταν επιλέξετε Fixed (Σταθερή), ακολουθήστε τα βήματα επί της οθόνης για να ολοκληρώσετε τη ζεύξη ανάμεσα στον Προβολέα και την Αλληλεπιδραστική πένα. (Αυτή η λειτουργία προορίζεται για να βεβαιωθείτε ότι γίνεται η ζεύξη της Interactive Pen (Αλληλεπιδραστικής πέννας) σας με τον καθορισμένο προβολέα σας.)

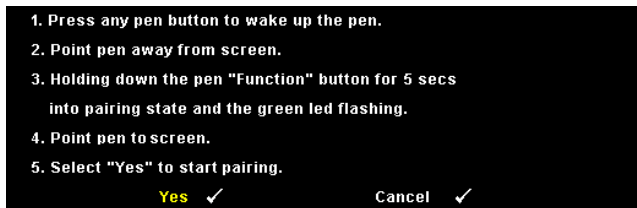

Αφού γίνει η ζεύξη, η πένα θα συνδέεται με τον προβολέα κάθε φορά που ενεργοποιείται.

RESET (ΕΠΑΝΑΦΟΡΑ)—Πατήστε το και επιλέξτε Confirm (Επιβεβαίωση) για να επαναφέρετε τις ρυθμίσεις πένα.

INFORMATION (ΠΛΗΡΟΦΟΡΙΕΣ)—Σας επιτρέπει να προβάλλετε τις πληροφορίες σχετικά με την πένα 1 ή την πένα 2.

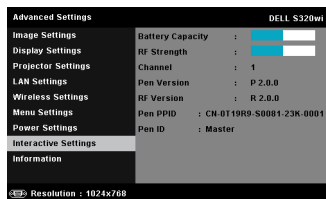
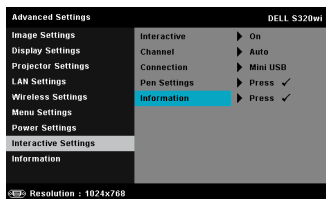

INFORMATION (ΠΛΗΡΟΦΟΡΙΕΣ)—Το μενού πληροφοριών εμφανίζει τις τρέχουσες ρυθμίσεις του προβολέα S320 ή S320wi.

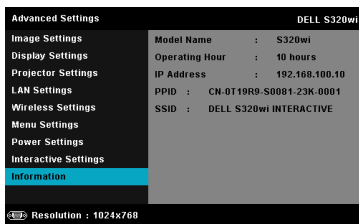
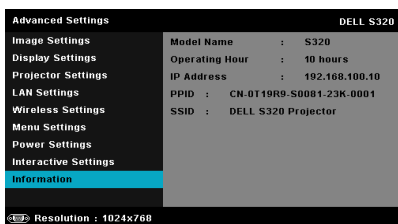

LANGUAGE (ΓΛΩΣΣΑ)

Σας επιτρέπει να ρυθμίσετε τη γλώσσα της OSD. Πατήστε για να ενεργοποιήσετε ένα μενού Language (Γλώσσα).



HELP (ΒΟΗΘΕΙΑ)

Αν αντιμετωπίσετε προβλήματα με τον προβολέα, μπορείτε να μπειτε στο μενού βοήθειας για να αντιμετωπίσετε προβλήματα.

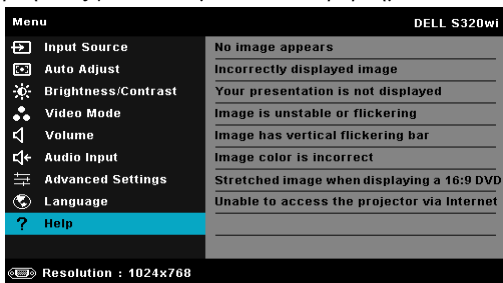

Εγκατάσταση ασύρματης δικτύωσης



ΣΗΜΕΙΩΣΗ: Ο υπολογιστής σας πρέπει να πληροί τουλάχιστον τις ακόλουθες απαιτήσεις:

Λειτουργικό σύστημα:

- Windows
Microsoft Windows XP™ Home ή Professional Service pack 2 (32-bit συνιστάται), Windows Vista 32-bit και Windows® 7 Home ή Professional 32-bit ή 64-bit
- MAC
MacBook και νεότερο, MacOS 10.5 και νεότερο

Ελάχιστες απαιτήσεις υλικού:

- a** Intel Dual Core 1,4 MHz ή μεγαλύτερο
- b** Απαιτούνται 256 MB RAM, συνιστώνται 512 MB ή περισσότερα
- c** Τουλάχιστον 10 MB διαθέσιμος χώρος στο σκληρό δίσκο
- d** Το nVidia ή η κάρτα γραφικών ATI πρέπει να είναι με 64 MB VRAM ή μεγαλύτερη
- e** Προσαρμογέας Ethernet (10 / 100 bps) για σύνδεση Ethernet
- f** Ένας προσαρμογέας WLAN που υποστηρίζεται για μία σύνδεση WLAN (οποιαδήποτε συσκευή Wi-Fi 802.11b ή 802.11g ή 802.11n συμβατή με NDIS)

Πρόγραμμα περιήγησης στο Web

Microsoft Internet Explorer 6.0 ή 7.0 (συνιστάται) ή 8.0, Firefox 1.5 ή 2.0 και Safari 3.0 και νεότερο



ΣΗΜΕΙΩΣΗ: Τα βήματα για την Εγκατάσταση ασύρματης δικτύωσης είναι τα ίδια για τα μοντέλα S320 και S320wi.

Ενεργοποιήστε τη λειτουργία Wireless (Ασύρματο) στον Προβολέα

Για να χρησιμοποιήσετε τον προβολέα σας ασύρματα, πρέπει να ολοκληρώσετε τα παρακάτω βήματα:

- 1 Εγκαταστήστε το προαιρετικό kit ασύρματης μονάδας (προαιρετικό στον S320). Δείτε "Εγκατάσταση του προαιρετικού kit ασύρματης μονάδας" στη σελίδα 14.







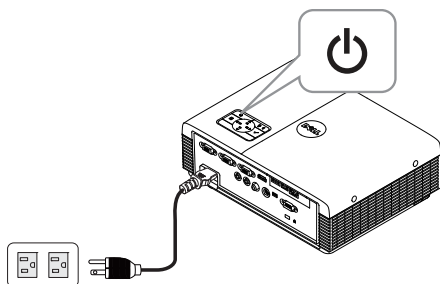

ΣΗΜΕΙΩΣΗ: Το kit ασύρματης μονάδας είναι ενσωματωμένο για τον S320wi.

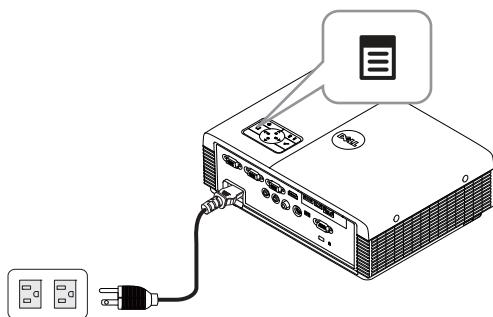
- 2 Συνδέστε το καλώδιο τροφοδοσίας στην επιτοίχια πρίζα και πατήστε το πλήκτρο τροφοδοσίας.



- 3 Πατήστε το κουμπί **Menu** στον πίνακα ελέγχου του προβολέα σας ή στο τηλεχειριστήριο.



ΣΗΜΕΙΩΣΗ: Χρησιμοποιήστε τα πλήκτρα , ,  και  για πλοήγηση και το  για επιλογή.

- 4 Μπείτε στο μενού **INPUT SOURCE (ΠΗΓΗ ΕΙΣΟΔΟΥ)**, επιλέξτε **Wireless/USB (Ασύρματο/USB)** και κατόπιν επιλέξτε **Wireless Display (Ασύρματη οθόνη)** στο υπομενού. Δείτε "INPUT SOURCE WIRELESS/USB (ΑΣΥΡΜΑΤΗ ΠΗΓΗ ΕΙΣΟΔΟΥ/USB)" στη σελίδα 53.

Εμφανίζεται η **Wireless Guide Screen (Οθόνη Ασύρματου οδηγού)** που παρουσιάζεται παρακάτω:



- 5 Σημειώστε το **LOGIN CODE (ΚΩΔΙΚΟΣ ΣΥΝΔΕΣΗΣ)**, το **NETWORK NAME (ΟΝΟΜΑ ΔΙΚΤΥΟΥ) (SSID)** και την **IP ADDRESS (IP ΔΙΕΥΘΥΝΣΗ)**. Θα χρειαστείτε αυτές τις πληροφορίες για να συνδεθείτε αργότερα.

Εγκαταστήστε το λογισμικό εφαρμογής ασύρματης σύνδεσης στον υπολογιστή σας

Για να χρησιμοποιήσετε τον ασύρματο προβολέα σας, πρέπει να εγκαταστήσετε το λογισμικό στο σύστημά σας.

- 6 Συνδέστε τον υπολογιστή σας στο ασύρματο δίκτυο του προβολέα **S320** ή **S320wi**.

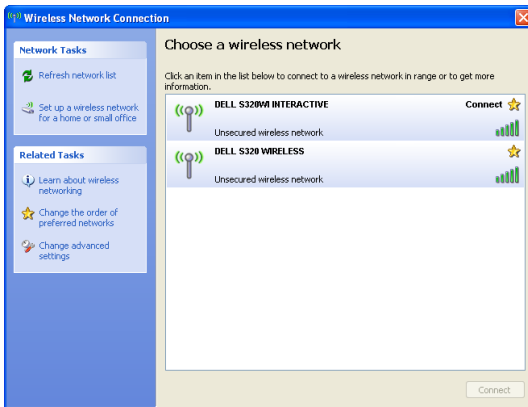



ΣΗΜΕΙΩΣΗ:

- Ο υπολογιστής σας πρέπει να διαθέτει λειτουργία ασύρματου δικτύου για αν εντοπίσει τη σύνδεση.
- Όταν συνδέεστε στο ασύρματο δίκτυο του S320 ή S320wi, θα χάσετε την ασύρματη συνδεσιμότητα με άλλα ασύρματα δίκτυα.



ΣΗΜΕΙΩΣΗ: Θυμηθείτε να απενεργοποιήσετε όλους τους διακομιστές μεσολάβησης. (Για Microsoft® Windows Vista: Κάντε κλικ στο **Control Panel (Πίνακας ελέγχου)** → **Internet Options (Επιλογές διαδικτύου)** → **Connections (Συνδέσεις)** → **LAN Settings (Ρυθμίσεις LAN)**)

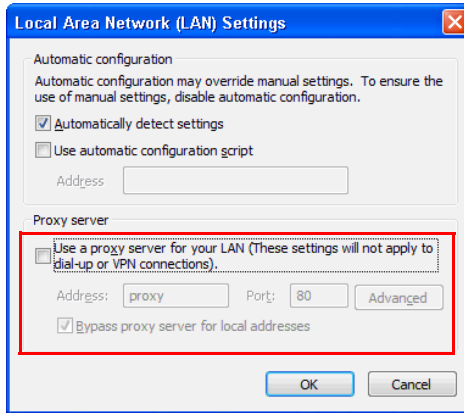

- 7 Ανοίξτε το πρόγραμμα περιήγησής σας στο internet. Θα κατευθυνθείτε αυτόματα στην ιστοσελίδα **S320 or S320wi Web Management (Διαχείριση ιστού του S320 ή του S320wi)**.



ΣΗΜΕΙΩΣΗ: Εάν η ιστοσελίδα δεν φορτωθεί αυτόματα, εισάγετε τη διεύθυνση IP (η προεπιλεγμένη διεύθυνση IP είναι 192.168.100.10) που σημειώνεται από την οθόνη του προβολέα στη γραμμή διευθύνσεων του προγράμματος περιήγησης.



- 8 Ανοίγει η σελίδα S320 or S320wi Web Management (Διαχείριση ιστού του S320 ή του S320wi). Για χρήση την πρώτη φορά, πατήστε **Download (Λήψη)**.

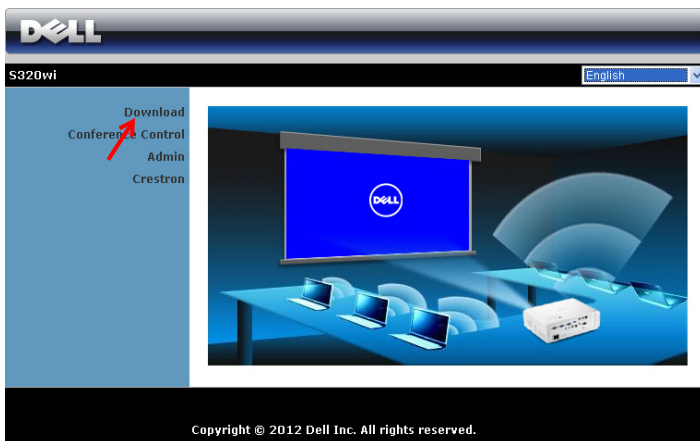

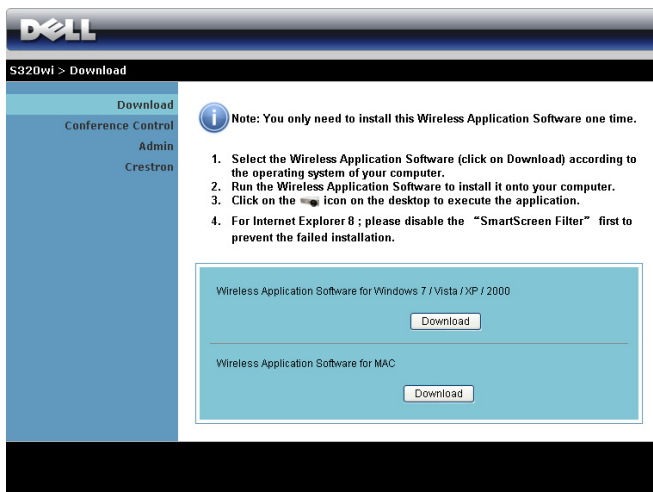

- 9 Επιλέξτε το κατάλληλο λειτουργικό σύστημα, κατόπιν κάντε κλικ στο κουμπί **Download (Λήψη)**.



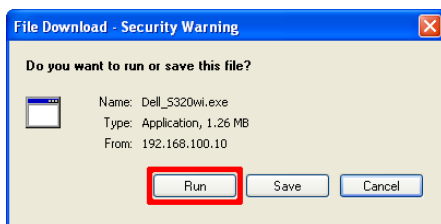

- 10 Κάντε κλικ στο **Run** (**Εκτέλεση**) για να συνεχίσετε με τη μοναδική εγκατάσταση του λογισμικού.

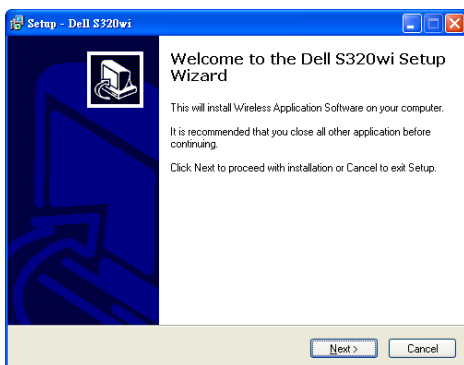

-  **ΣΗΜΕΙΩΣΗ:** Μπορείτε να επιλέξετε να αποθηκεύσετε το αρχείο και να εγκαταστήσετε αργότερα. Για να συμβεί αυτό, πατήστε **Save** (**Αποθήκευση**).
-  **ΣΗΜΕΙΩΣΗ:** Η λειτουργία Audio Projection (Ηχητική προβολή) χρειάζεται την εγκατάσταση επιπλέον προγράμματος οδήγησης μόνο στα Windows XP. Στην περίπτωση που ο υπολογιστής σας δεν έχει εγκατεστημένο το πρόγραμμα οδήγησης, ένα αναδυόμενο μήνυμα θα εμφανιστεί στην οθόνη προτρέποντάς σας να εγκαταστήσετε το απαιτούμενο πρόγραμμα οδήγησης. Μπορείτε να κάνετε λήψη του "**Audio Projection Driver (Πρόγραμμα οδήγησης ηχητικής προβολής)**" από τον ιστότοπο Υποστήριξης της Dell στη διεύθυνση support.dell.com.
-  **ΣΗΜΕΙΩΣΗ:** Εάν δεν μπορείτε να εγκαταστήσετε την εφαρμογή λόγω ακατάλληλων δικαιωμάτων στον υπολογιστή, επικοινωνήστε με τον διαχειριστή δικτύου σας.
- 11 Θα ξεκινήσει το λογισμικό εγκατάστασης. Ακολουθήστε την οδηγία επί της οθόνης για να ολοκληρωθεί η εγκατάσταση.



Ξεκινήστε την εφαρμογή ασύρματης σύνδεσης

Μόλις ολοκληρωθεί η εγκατάσταση, η ασύρματη εφαρμογή S320 ή S320wi θα ξεκινήσει και θα πραγματοποιήσει αναζήτηση αυτόματα. Στην περίπτωση που το πρόγραμμα δεν ξεκινήσει αυτόματα, μπορείτε να κάνετε διπλό κλικ στα εικονίδια  ή  στην επιφάνεια εργασίας για να κάνετε εκκίνηση της εφαρμογής.

Dell S320 Dell S320wi

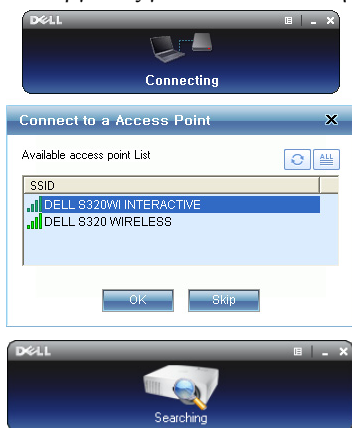

Login (Σύνδεση)

Για να επικοινωνήσετε με τον προβολέα σας, εισαγάγετε τον Login Code (Κωδικό σύνδεσης) που παρέχεται στο Βήμα 6 της Εγκατάσταση ασύρματης δικτύωσης, κατόπιν κάντε κλικ στο **OK**.















 **ΣΗΜΕΙΩΣΗ:** Εάν δεν εντοπιστεί η **IP Address (Διεύθυνση IP)**, εισάγετε τη **IP Address (Διεύθυνση IP)** που εμφανίζεται στην κάτω αριστερή γωνία της οθόνης.

 **ΣΗΜΕΙΩΣΗ:** Μην κάνετε κλικ στο πλαίσιο "**Interactive Pen only (Μόνο αλληλεπιδραστική πένα)**" στην οθόνη σύνδεσης όταν χρησιμοποιείτε την ασύρματη οθόνη ή την οθόνη LAN.





Κατανόηση των πλήκτρων

Μετά από μία επιτυχημένη σύνδεση, εμφανίζεται η παρακάτω οθόνη:



Στοιχείο	Περιγραφή
1	Γραμμή κατάστασης Εμφανίζονται οι πληροφορίες IP και LOGIN CODE (ΚΩΔΙΚΟΣ ΣΥΝΔΕΣΗΣ).
	 Μενού Πατήστε για να ενεργοποιήσετε ένα μενού της εφαρμογής.
	 Πλήκτρο ελαχιστοποίησης Κάντε κλικ για να ελαχιστοποιηθεί η εφαρμογή.
	 Πλήκτρο κλεισίματος Κάντε κλικ για να βγείτε από την εφαρμογή.
2	Γραμμή εργαλείων για κουμπιά
	 Πλήρης οθόνη Πατήστε για να προβάλλετε την εικόνα σε πλήρη οθόνη.
	 Διαχωρισμός 1 Πατήστε για να προβάλλετε την εικόνα στην επάνω αριστερή γωνία της οθόνης.
	 Διαχωρισμός 2 Πατήστε για να προβάλλετε την εικόνα στην επάνω δεξιά γωνία της οθόνης.
	 Διαχωρισμός 3 Πατήστε για να προβάλλετε την εικόνα στην κάτω αριστερή γωνία της οθόνης.
	 Διαχωρισμός 4 Πατήστε για να προβάλλετε την εικόνα στην κάτω δεξιά γωνία της οθόνης.
	 ΔΙΑΚ. Κάντε κλικ για να διακόψετε την προβολή.
	 Παύση Κάντε κλικ για να γίνει παύση της προβολής.
 Ηχητική προβολή Κάντε κλικ για να γίνει παύση της ηχητικής προβολής.	
3	Κατάσταση Σύνδεσης
	 Εικονίδιο σύνδεσης Αναβοσβήνει όταν η προβολή είναι σε εξέλιξη.

Προβολή της παρουσίασης

- Για να προβάλλετε την παρουσίαση, κάντε κλικ σε οποιοδήποτε από τα πλήκτρα προβολής .
- Για παύση της παρουσίασης, πατήστε . Το εικονίδιο γίνεται πράσινο.
- Για συνέχιση της παρουσίασης, πατήστε ξανά .
- Για προβολή ήχου της παρουσίασης, πατήστε .
- Για διακοπή της παρουσίασης, πατήστε .



ΣΗΜΕΙΩΣΗ: Περιβάλλον WLAN χρησιμοποιώντας μία σύνδεση 802.11g και χωρίς παραμόρφωση της οθόνης.



ΣΗΜΕΙΩΣΗ: Ο υπολογιστής σας δεν θα μπει στο S1 (λειτουργία αναμονής) / S3 (λειτουργία αδράνειας) / S4 (λειτουργία αδρανοποίησης) κατά την εκτέλεση μίας ασύρματης παρουσίασης USB Display (Οθόνη USB) ή USB Viewer (Πρόγραμμα προβολής USB).

Χρήση του μενού

Κάντε κλικ στο  για να εμφανιστεί το μενού.

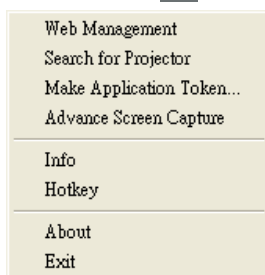

WEB MANAGEMENT (ΔΙΑΧΕΪΡΙΣΗ ΙΣΤΟΥ)—Κάντε για να ανοίξει η σελίδα Web Management (Διαχείριση ιστού). Δείτε "Διαχείριση του προβολέα από τη διαχείριση ιστού (γα ασύρματο δίκτυο)" στη σελίδα 101.

SEARCH FOR PROJECTOR (ΑΝΑΖΗΤΗΣΗ ΓΙΑ ΤΟΝ ΠΡΟΒΟΛΕΑ)—Πατήστε για να γίνει η αναζήτηση και η σύνδεση με τον ασύρματο προβολέα.

MAKE APPLICATION TOLEN (ΠΡΑΓΜΑΤΟΠΟΙΗΣΤΕ ΤΟ ΑΔΕΙΟΔΟΤΙΚΟ ΕΦΑΡΜΟΓΗΣ)—Κάντε κλικ για να φτιάξετε το αδειοδοτικό της εφαρμογής. Δείτε "Πραγματοποιήστε το Αδειοδοτικό εφαρμογής" στη σελίδα 131.

ADVANCE SCREEN CAPTURE (ΚΑΤΑΓΡΑΦΗ ΟΘΟΝΗΣ ΓΙΑ ΠΡΟΧΩΡΗΜΕΝΟΥΣ)—Η προεπιλογή είναι η ενεργοποίηση. Κάντε κλικ για να απενεργοποιήσετε την καταγραφή οθόνης για προχωρημένους.

INFO (ΠΛΗΡΟΦΟΡΙΕΣ)—Πατήστε για προβολή των πληροφοριών του συστήματος.

HOTKEY (ΚΟΥΜΠΙ ΣΥΝΤΟΜΕΥΣΗΣ)—Πατήστε για προβολή των πληροφοριών του κουμπιού συντόμευσης.

ABOUT (ΣΧΕΤΙΚΑ ΜΕ)—Πατήστε για προβολή της έκδοσης της εφαρμογής.

EXIT (ΕΞΟΔΟΣ)—Κάντε κλικ για να κλείσει η εφαρμογή.

Εγκατάσταση του Presentation to Go (PtG)

Οι ελάχιστες απαιτήσεις συστήματος για την εγκατάσταση του PtG έχουν ως εξής:
Λειτουργικό σύστημα:

- Windows

Microsoft Windows XP™ Home ή Professional Service pack 2/3 (32-bit συνιστάται),
Windows® Vista 32-bit, ή Windows® 7 Home ή Professional 32-bit ή 64-bit

- Office 2003 ή Office 2007



ΣΗΜΕΙΩΣΗ: Τα βήματα για την εγκατάσταση του Presentation to Go (PtG) είναι τα ίδια για τα μοντέλα S320 και S320wi.

Για να χρησιμοποιήσετε το USB Viewer (Πρόγραμμα προβολής USB) σας, πρέπει να ολοκληρώσετε τα παρακάτω βήματα:

- 1 Εγκαταστήστε το προαιρετικό κιτ ασύρματης μονάδας. Δείτε "Εγκατάσταση του προαιρετικού κιτ ασύρματης μονάδας" στη σελίδα 14.



ΣΗΜΕΙΩΣΗ: Το κιτ ασύρματης μονάδας είναι ενσωματωμένο για τον S320wi (προαιρετικό στον S320).

- 2 Σύνδεση του USB Flash στον προβολέα σας.



ΣΗΜΕΙΩΣΗ:

- Υποστηρίζεται μόνον η φωτογραφία μορφής JPEG μεταξύ 10 Mb x 40 M pixels.
- Ο μετατροπέας του PtG μπορεί να μετατρέψει τα αρχεία PowerPoint σας σε αρχεία PtG. Δείτε "Χρήση του μετατροπέα PtG" στη σελίδα 93.
- Μπορείτε να πραγματοποιήσετε λήψη του "PtG Converter - Lite" από τον ιστότοπο Υποστήριξης της Dell στη διεύθυνση: support.dell.com.

- 3 Στο μενού **INPUT SOURCE (ΠΗΓΗ ΕΙΣΟΔΟΥ)**, επιλέξτε **Wireless/USB (Ασύρματο/USB)** και κατόπιν επιλέξτε **USB Viewer (Πρόγραμμα προβολής USB)** στο υπομενού. Δείτε "INPUT SOURCE WIRELESS/USB (ΑΣΥΡΜΑΤΗ ΠΗΓΗ ΕΙΣΟΔΟΥ/USB)" στη σελίδα 53.



ΣΗΜΕΙΩΣΗ: Όταν απενεργοποιηθεί η λειτουργία Ασύρματο και LAN, μεταβείτε στο μενού **LAN Settings (Ρυθμίσεις LAN)**, επιλέξτε **"Enabled (Ενεργοποιήθηκε)"** στην επιλογή **"Wireless and LAN (Ασύρματο και LAN)"** για να ενεργοποιηθεί εκ νέου η λειτουργία Wireless and LAN (Ασύρματο και LAN).

PtG Viewer (Πρόγραμμα προβολής PtG)

Το σύστημα θα παραμείνει σε αυτή τη σελίδα όταν είναι έτοιμο.



Photo Viewer (Πρόγραμμα προβολής Φωτογραφιών)

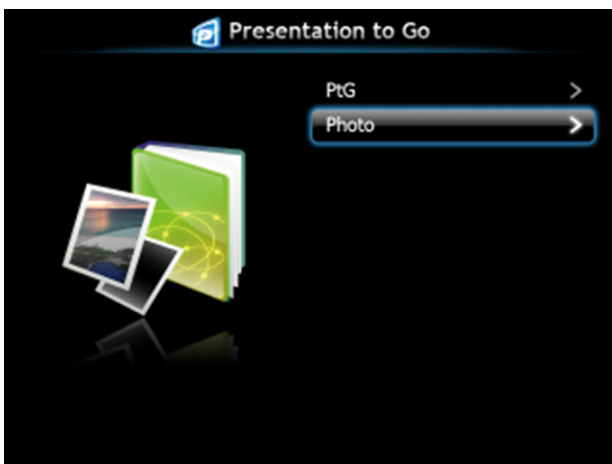

Εισαγωγή λειτουργίας PtG/Photo (Φωτογραφία)

Εμφάνιση έγκυρων αρχείων PtG και Photo (Φωτογραφίας) τα οποία είναι αποθηκευμένα σε δίσκο USB.

-  **ΣΗΜΕΙΩΣΗ:** Εάν εντοπιστεί μόνον ένας δίσκος, το σύστημα θα παραλείψει αυτό το βήμα.



PtG Overview (Επισκόπηση PtG)



Photo Overview (Επισκόπηση φωτογραφίας)

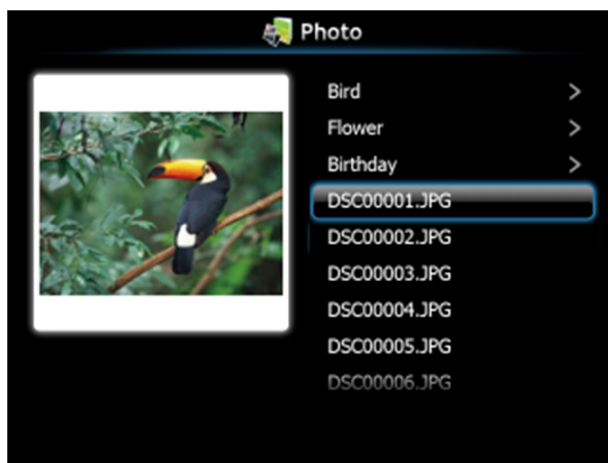

ΣΗΜΕΙΩΣΗ: Υποστηρίζει 14 γλώσσες μορφής ονόματος αρχείων φωτογραφίας (Γλώσσες: Αγγλικά, Ολλανδικά, Γαλλικά, Γερμανικά, Ιταλικά, Ιαπωνικά, Κορεατικά, Πολωνικά, Πορτογαλικά, Ρωσικά, Απλοποιημένα Κινέζικα, Ισπανικά, Σουηδικά και Παραδοσιακά Κινέζικα).

Εισαγωγή στα πλήκτρα

Χρησιμοποιήστε τα πλήκτρα **επάνω**, **κάτω** και **αριστερά** για πλοήγηση και το πλήκτρο στον πίνακα ελέγχου του προβολέα σας ή στο τηλεχειριστήριο για να επιλέξετε.

Πλήκτρο	Πάνω <input type="checkbox"/>	Κάτω <input type="checkbox"/>	Αριστερά <input type="checkbox"/>	Δεξιά <input type="checkbox"/>	Μπίε στο <input checked="" type="checkbox"/>
Λειτουργία PtG	Πάνω	Κάτω	Πίσω	Χωρίς λειτουργία	Enter
Αναπαραγωγή PtG	Προηγ. σελίδα	Επόμενη σελίδα	Πίσω	Χωρίς λειτουργία	Επόμενη παύση
Λειτουργία Φωτογραφία	Πάνω	Κάτω	Πίσω	Χωρίς λειτουργία	Enter
Αναπαραγωγή φωτογραφιών	Προηγ. σελίδα	Επόμενη σελίδα	Πίσω	Χωρίς λειτουργία	Χωρίς λειτουργία



ΣΗΜΕΙΩΣΗ: Εάν μπίε στο μενού OSD ενώ χρησιμοποιείτε το PtG, η πλοήγηση PtG μέσω των πλήκτρων επάνω, κάτω και αριστερά δεν θα λειτουργεί.

Εγκαταστήστε το λογισμικό εφαρμογής μετατροπείας PtG στον υπολογιστή σας

Ακολουθήστε τις οδηγίες επί της οθόνης για να ολοκληρωθεί η εγκατάσταση.

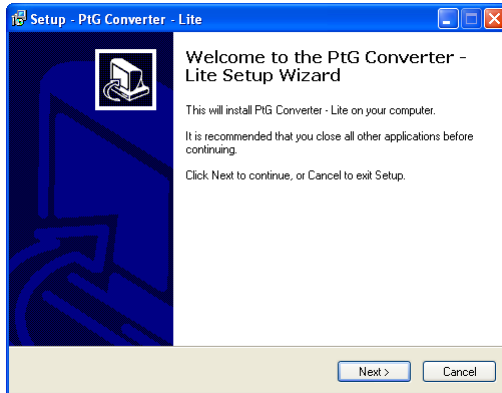

 **ΣΗΜΕΙΩΣΗ:** Μπορείτε να πραγματοποιήσετε λήψη του "PtG Converter - Lite" από τον ιστότοπο Υποστήριξης της Dell στη διεύθυνση support.dell.com.

Χρήση του μετατροπείας PtG

- 1 Εκκινήστε το "PtG Converter - Lite.exe" ή κάντε διπλό κλικ στο εικονίδιο  στην επιφάνεια εργασίας για να ξεκινήσετε την εφαρμογή.



- 2 Κάντε κλικ στο  για να επιλέξετε ένα αρχείο του PowerPoint και να ξεκινήσει η μετατροπή.

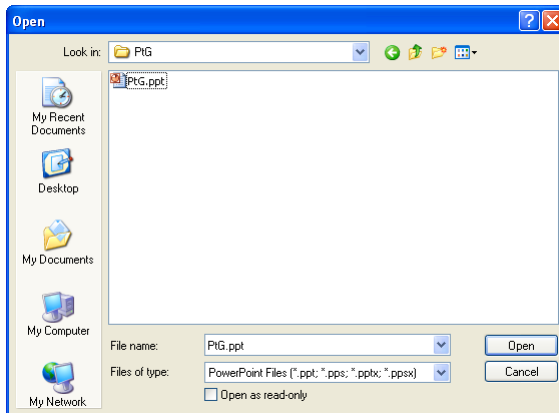

- 3 Κάντε κλικ στο κουμπί **Browse (Περιήγηση)** για να επιλέξετε τη θέση αποθήκευσης και κατόπιν πιάστε OK.

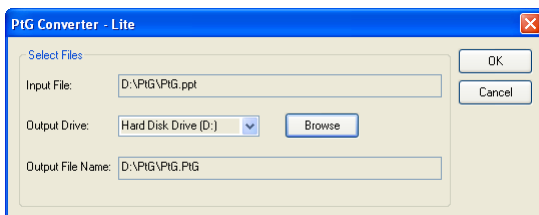

ΣΗΜΕΙΩΣΗ:

- 1 Εάν ο υπολογιστής σας δεν έχει εγκατεστημένο το MS PowerPoint, θα αποτύχει η μετατροπή αρχείου.
- 2 Ο Μετατροπέας PtG υποστηρίζει μόνον μέχρι 20 σελίδες.
- 3 Ο Μετατροπέας PtG υποστηρίζει μόνον τη μετατροπή αρχείων .ppt σε αρχεία .PtG.

Εγκατάσταση ηχητικής προβολής

Η Audio Projection (Ηχητική προβολή) υποστηρίζει μόνο τις πηγές εισόδου **Wireless Display (Ασύρματη οθόνη)** και **LAN Display (Οθόνη LAN)**.

Οι ελάχιστες απαιτήσεις συστήματος έχουν ως εξής:

Λειτουργικό σύστημα:

- Windows
Microsoft Windows XP™ Home ή Professional Service pack 2/3 (32-bit συνιστάται), Windows Vista 32-bit, ή Windows® 7 Home ή Professional 32-bit ή 64-bit
- MAC
MacBook Pro και νεώτερο, MacOS 10.5 και νεώτερο

Ελάχιστες απαιτήσεις υλικού:

- a Intel® Core™ i5-460 MHz (2,53 GHz/Turbo 2,8 GHz) ή μεγαλύτερο
- b Συνίσταται ανεξάρτητη κάρτα γραφικών 1 GB DDR3 VRAM ή μεγαλύτερη
- c Απαιτείται Μνήμη 2 GB διπλού καναλιού DDR3 SDRAM στα 1066 MHz ή συνιστάται μεγαλύτερη
- d Gigabit Ethernet
- e Ενσωματωμένη συσκευή Wi-Fi 802.11 b/g/n για σύνδεση WLAN



ΣΗΜΕΙΩΣΗ: Εάν ο υπολογιστής σας δεν ανταποκρίνεται στις ελάχιστες απαιτήσεις υλικού, η ηχητική προβολή μπορεί να έχει κενά ή θόρυβο. Ανταποκριθείτε στις συνιστώμενες απαιτήσεις συστήματος για βέλτιστη απόδοση της ηχητικής προβολής.





ΣΗΜΕΙΩΣΗ: Εάν θέλετε να χρησιμοποιήσετε την ασύρματη σύνδεση για την ηχητική προβολή, θα πρέπει να εγκαταστήσετε το ασύρματο dongle. Δείτε "Εγκατάσταση του προαιρετικού kit ασύρματης μονάδας" στη σελίδα 14.



ΣΗΜΕΙΩΣΗ: Η λειτουργία ηχητικής προβολής χρειάζεται να εγκαταστήσει ένα επιπλέον πρόγραμμα οδήγησης μόνο για τα Windows XP. Στην περίπτωση που ο υπολογιστής σας δεν το έχει εγκατεστημένο, θα εμφανιστεί ένα αναδυόμενο μήνυμα στην οθόνη προτρέποντάς σας να εγκαταστήσετε το απαιτούμενο πρόγραμμα οδήγησης. Μπορείτε να κάνετε λήψη του "**Audio Projection Driver (Πρόγραμμα οδήγησης ηχητικής προβολής)**" από τον ιστότοπο Υποστήριξης της Dell στη διεύθυνση support.dell.com.

 **ΣΗΜΕΙΩΣΗ:** Η λειτουργία Audio Projection (Ηχητική προβολή) χρειάζεται την εγκατάσταση επιπλέον προγράμματος οδήγησης στο λειτουργικό σύστημα MAC. Στην περίπτωση που ο υπολογιστή MAC σας δεν έχει εγκατεστημένο το πρόγραμμα οδήγησης, ένα αναδυόμενο μήνυμα θα εμφανιστεί στην οθόνη προτρέποντάς σας να εγκαταστήσετε το απαιτούμενο πρόγραμμα οδήγησης. Μπορείτε να κάνετε λήψη του "**Soundflower Driver**" μέσω διάφορων μηχανών αναζήτησης (παρ. Yahoo, MSN...). Το "**Soundflower Driver**" είναι μια δωρεάν εφαρμογή.

 **ΣΗΜΕΙΩΣΗ:** Τα βήματα για την Audio Projection Setting (Ρύθμιση ηχητικής προβολής) είναι τα ίδια για τα μοντέλα S320 και S320wi.

 **ΣΗΜΕΙΩΣΗ:** Ports / Protocol (Θύρες / Πρωτόκολλο) για σύνδεση στον προβολέα για προβολή μέσω Ethernet:

UDP:	1047,	(εφεδρικό: 1048, 1049)
TCP:	3268, 515, 1688, 1041	(εφεδρικό: 389, 8080, 21)

Ενεργοποιήστε τη λειτουργία Wireless (Ασύρματο) ή LAN στον Προβολέα

- 1 Εγκαταστήστε το προαιρετικό κιτ ασύρματης μονάδας (προαιρετικό στον S320). Δείτε "Εγκατάσταση του προαιρετικού κιτ ασύρματης μονάδας" στη σελίδα 14.



ΣΗΜΕΙΩΣΗ: Εάν επιλέξετε να εγκαταστήσετε το κιτ μονάδας LAN (προαιρετικό), ανατρέξτε στο "Εγκατάσταση του προαιρετικού κιτ RJ45" στη σελίδα 16.

- 2 Συνδέστε το καλώδιο τροφοδοσίας και ενεργοποιήστε τον προβολέα πατώντας το πλήκτρο τροφοδοσίας.

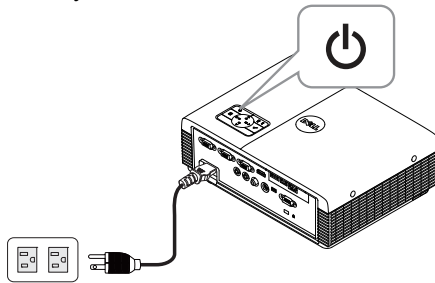

ΣΗΜΕΙΩΣΗ:

- a Εάν το **LAN** χρησιμοποιείται για ηχητική προβολή, ακολουθήστε αυτά τα βήματα για να ενεργοποιήσετε τη λειτουργία Wireless and LAN (Ασύρματο και LAN) (η προεπιλογή είναι **Enabled (Ενεργοποιημένο)**): Advanced Settings (Ρυθμίσεις για προχωρημένους) → LAN Settings (Ρυθμίσεις LAN) → Wireless and LAN (Ασύρματο/LAN) → Enabled (Ενεργοποιημένο).
 - b Εάν χρησιμοποιηθεί το **Wireless (Ασύρματο)** για ηχητική προβολή, εγκαταστήστε ένα dongle ασύρματης σύνδεσης στον προβολέα σας.
- 3 Μπείτε στο μενού **Input Source (Πηγή εισόδου)**, επιλέξτε το **Wireless/USB (Ασύρματο/USB)** και κατόπιν επιλέξτε το **Wireless Display (Ασύρματη οθόνη)** στο υπομενού.

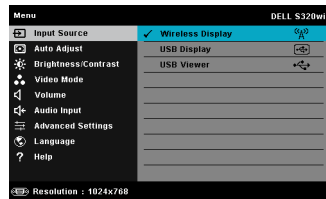
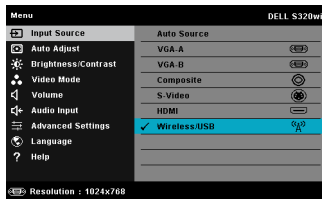

Εμφανίζεται η Wireless Guide Screen (Οθόνη Ασύρματου οδηγού) που παρουσιάζεται παρακάτω:



- 4 Σημειώστε το **LOGIN CODE (ΚΩΔΙΚΟΣ ΣΥΝΔΕΣΗΣ)**, το **NETWORK NAME (ΟΝΟΜΑ ΔΙΚΤΥΟΥ) (SSID)** και την **IP ADDRESS (IP ΔΙΕΥΘΥΝΣΗ)**. Θα χρειαστείτε αυτές τις πληροφορίες για να συνδεθείτε αργότερα.

Εγκαταστήστε το Wireless Application Software (Λογισμικό ασύρματης εφαρμογής) σύνδεσης στον υπολογιστή σας

- 5 Το "Wireless Application Software (Λογισμικό ασύρματης εφαρμογής)" είναι απαραίτητο, εάν το Wireless (Ασύρματη) ή το LAN χρησιμοποιείται για την εγκατάσταση της Audio Projection (Ηχητικής προβολής). Λάβετε και εγκαταστήστε το λογισμικό την πρώτη φορά που χρησιμοποιείτε την Audio Projection (Ηχητική προβολή). Εάν έχει εγκατασταθεί ήδη, παραλείψτε το **Βήμα 5 - 6**.





ΣΗΜΕΙΩΣΗ: Χρειάζεται να εγκαταστήσετε το "Wireless Application Software (Λογισμικό ασύρματης εφαρμογής)" **μόνον μία φορά**.

- 6 Η λήψη του Wireless Application Software (Λογισμικό ασύρματης εφαρμογής) σύνδεσης και τα βήματα εγκατάστασης αναφέρονται στα βήματα 7 έως 12 της "Εγκατάσταση ασύρματης δικτύωσης" στη σελίδα 80.

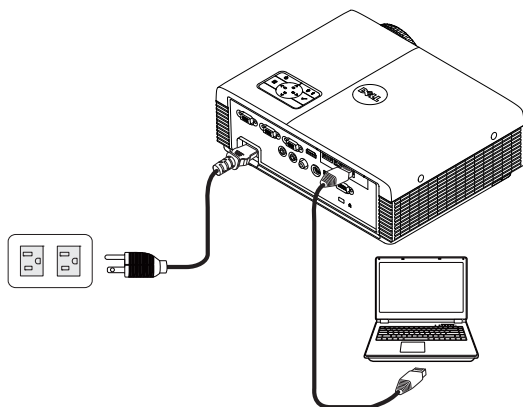
-  **ΣΗΜΕΙΩΣΗ:** Εάν χρησιμοποιηθεί LAN για ηχητική προβολή, συνδέστε το καλώδιο LAN στον προβολέα και τον υπολογιστή.



Ξεκινήστε την εφαρμογή ασύρματης σύνδεσης

- 7 Μόλις ολοκληρωθεί η εγκατάσταση, το πρόγραμμα θα εκκινήσει αυτόματα. Εναλλακτικά μπορείτε να κάνετε διπλό κλικ στο εικονίδιο  ή  στην επιφάνεια εργασίας για να ξεκινήσει η εφαρμογή.



 **ΣΗΜΕΙΩΣΗ:**

- 1 Εάν επιλέξετε LAN για προβολή, κάντε κλικ στο "Skip (Παράλειψη)".
- 2 Όταν επιλέξετε το Wireless (Ασύρματο) για προβολή, επιλέξτε **Dell S320 Wireless or Dell S320wi Interactive (Dell S320 Wireless ή Dell S320wi Interactive)** και κάντε κλικ στο "OK".

Login (Σύνδεση)

- 8 Για να επικοινωνήσετε με τον προβολέα σας, εισάγετε τον Login Code (Κωδικό σύνδεσης) (βλέπε Βήμα 4) και κατόπιν πατήστε OK.

 **ΣΗΜΕΙΩΣΗ:** Εάν δεν εντοπιστεί η IP Address (Διεύθυνση IP), εισάγετε τη IP Address (Διεύθυνση IP) που εμφανίζεται στην κάτω αριστερή γωνία της ασύρματης οθόνης.

- 9 Έχετε τώρα συνδεθεί στην εφαρμογή S320 or S320wi Wireless Application (Ασύρματης Εφαρμογής S320 ή S320wi). Πατήστε το πλήκτρο "Play (Αναπαραγωγή)," στην εφαρμογή για να ξεκινήσει η προβολή LAN ή η ασύρματη προβολή.



 **ΣΗΜΕΙΩΣΗ:** Μπορείτε να χρησιμοποιήσετε τα χειριστήρια για προβολή σε πλήρη οθόνη ή σε λειτουργία διαιρεμένης οθόνης.

- 10 Κάντε κλικ στο πλήκτρο "Audio Projection (Ηχητική προβολή)" στην εφαρμογή για να ενεργοποιηθεί η λειτουργία Audio Projection (Ηχητική προβολή).



 **ΣΗΜΕΙΩΣΗ:** Η λειτουργία Audio Projector (Ηχητικής προβολής) χρειάζεται να εγκαταστήσει ένα επιπλέον πρόγραμμα οδήγησης μόνο για τα Windows XP. Στην περίπτωση που ο υπολογιστής σας δεν το έχει εγκατεστημένο, θα εμφανιστεί ένα αναδυόμενο μήνυμα στην οθόνη προτρέποντάς σας να εγκαταστήσετε το απαιτούμενο πρόγραμμα οδήγησης. Μπορείτε να κάνετε λήψη του "Audio Projection Driver (Πρόγραμμα οδήγησης ηχητικής προβολής)" από τον ιστότοπο Υποστήριξης της Dell στη διεύθυνση support.dell.com.

- 11 Εκτέλεση στο Windows Media Player ή άλλο λογισμικό αναπαραγωγής ήχου (παράδειγμα: Πρόγραμμα αναπαραγωγής Winamp...) στον υπολογιστή σας.



Διαχείριση του προβολέα από τη διαχείριση ιστού (για ασύρματο δίκτυο)

Ρύθμιση των παραμέτρων δικτύου

Εάν ο προβολέας συνδέεται με ένα δίκτυο μπορείτε να μπειτε στον προβολέα χρησιμοποιώντας ένα φυλλομετρητή ιστού. Για τη ρύθμιση των παραμέτρων δικτύου, ανατρέξτε στο "LAN Settings (Ρυθμίσεις LAN)" στη σελίδα σελίδα 66.

Πρόσβαση στη Web Management (Διαχείριση ιστού)

Χρησιμοποιήστε το Internet Explorer 5.0 και νεότερη έκδοση ή το Firefox 1.5 και νεότερη έκδοση και εισάγετε τη διεύθυνση IP. Μπορείτε πλέον να μπειτε στη Web Management (Διαχείριση ιστού) και να διαχειριστείτε τον προβολέα από μία απομακρυσμένη θέση.



ΣΗΜΕΙΩΣΗ: Η διαχείριση και η ρύθμιση του Ιστού είναι η ίδια για τα μοντέλα S320 και S320wi.

Home Page (Αρχική σελίδα)



- Μπειτε στην Web Management Home Page (Αρχική σελίδα Διαχείρισης ιστού) εισάγοντας τη διεύθυνση IP του προβολέα στον φυλλομετρητή ιστού. Δείτε το "LAN Settings (Ρυθμίσεις LAN)" στη σελίδα σελίδα 66.
- Επιλέξτε τη γλώσσα για τη διαχείριση ιστού από τη λίστα.
- Πατήστε σε οποιοδήποτε στοιχείο του μενού στην αριστερή καρτέλα για πρόσβαση στη σελίδα.

Λάβετε το Λογισμικό Ασύρματης Εφαρμογής

Βλ. επίσης "Εγκατάσταση ασύρματης δικτύωσης" στη σελίδα 80.

DELL

S320wi > Download

Download
Conference Control
Admin
Crestron

Note: You only need to install this Wireless Application Software one time.

1. Select the Wireless Application Software (click on Download) according to the operating system of your computer.
2. Run the Wireless Application Software to install it onto your computer.
3. Click on the  icon on the desktop to execute the application.
4. For Internet Explorer 8 ; please disable the "SmartScreen Filter" first to prevent the failed installation.

Wireless Application Software for Windows 7 / Vista / XP / 2000

Download

Wireless Application Software for MAC

Download

Κάντε κλικ στο κουμπί **Download (Λήψη)** του αντίστοιχου λειτουργικού συστήματος για τον υπολογιστή σας.

Conference Control (Έλεγχος διάσκεψης)

Αυτό σας επιτρέπει να φιλοξενήσετε παρουσιάσεις διάσκεψης από διαφορετικές πηγές χωρίς να χρησιμοποιήσετε καλώδια του προβολέα και σας δίνει τη δυνατότητα να ελέγξετε τον τρόπο με τον οποίο θα εμφανίζεται στην οθόνη κάθε παρουσίαση.



ΣΗΜΕΙΩΣΗ: Χωρίς τον Conference Play Control (Έλεγχος αναπαραγωγής διάσκεψης), ο τελευταίος χρήστης που θα πατήσει το πλήκτρο "Play (Αναπαραγωγή)" στην εφαρμογή θα αναλάβει τον έλεγχο της προβολής πλήρους οθόνης.

Computer Name (Όνομα υπολογιστή): Καταγράφει τους υπολογιστές που έχουν συνδεθεί για έλεγχο διάσκεψης.

Play Control (Έλεγχος αναπαραγωγής): Πατήστε στα πλήκτρα για να ελέγξετε τον τρόπο με τον οποίο θα εμφανίζεται στην οθόνη η κάθε προβολή του υπολογιστή.

- Full screen projection (Προβολή πλήρους οθόνης) - Η παρουσίαση από τον υπολογιστή καταλαμβάνει ολόκληρη την οθόνη.
- Split 1 (Διαχωρισμός 1) - Η παρουσίαση από τον υπολογιστή εμφανίζεται στην επάνω αριστερή γωνία της οθόνης.
- Split 2 (Διαχωρισμός 2) - Η παρουσίαση από τον υπολογιστή εμφανίζεται στην επάνω δεξιά γωνία της οθόνης.
- Split 3 (Διαχωρισμός 3) - Η παρουσίαση από τον υπολογιστή εμφανίζεται στην κάτω αριστερή γωνία της οθόνης.
- Split 4 (Διαχωρισμός 4) - Η παρουσίαση από τον υπολογιστή εμφανίζεται στην κάτω δεξιά γωνία της οθόνης.
- Stop (Διακοπή) - Διακόπτεται η προβολή από τον υπολογιστή.

IP Address (Διεύθυνση IP): Εμφανίζεται η Διεύθυνση IP κάθε υπολογιστή.



ΣΗΜΕΙΩΣΗ: Για να λήξει η διάσκεψη, πατήστε **Home (Αρχική)**.

Ιδιότητες διαχείρισης

Admin (Διαχειρ)

S320wi > Admin

Download
Conference Control
Admin
Crestron

Admin Password	<input type="text"/>	Login
PPID	CN-0T19R9-S0081-925-0000	

Απαιτείται ένας κωδικός διαχειριστή για την πρόσβαση στη σελίδα Διαχειρ.

- **Admin Password (Κωδικός διαχειριστή):** Εισάγετε τον κωδικό διαχειριστή και κατόπιν κάντε κλικ στο **Login (Σύνδεση)**. Ο προεπιλεγμένος κωδικός πρόσβασης είναι "admin". Για να αλλάξετε κωδικό πρόσβασης, δείτε "Change Passwords (Αλλαγή κωδικών πρόσβασης)" στη σελίδα 109.

System Status (Κατάσταση συστήματος)

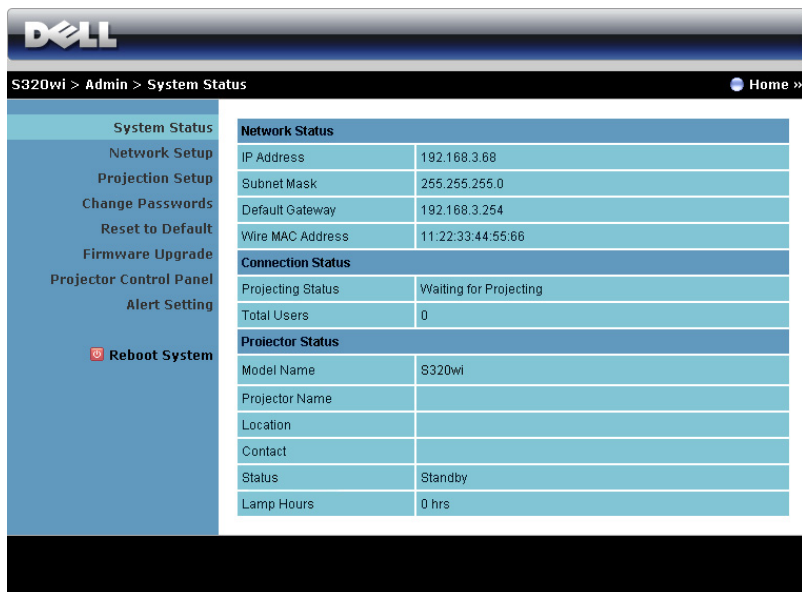

S320wi > Admin > System Status Home »

System Status	
Network Setup	Network Status
Projection Setup	IP Address 192.168.3.68
Change Passwords	Subnet Mask 255.255.255.0
Reset to Default	Default Gateway 192.168.3.254
Firmware Upgrade	Wire MAC Address 11:22:33:44:55:66
Projector Control Panel	Connection Status
Alert Setting	Projecting Status Waiting for Projecting
 Reboot System	Total Users 0
	Projector Status
	Model Name S320wi
	Projector Name
	Location
	Contact
	Status Standby
	Lamp Hours 0 hrs

Εμφανίζει τις πληροφορίες **Network Status (Κατάσταση δικτύου)**, **Connection Status (Κατάσταση Σύνδεσης)** και **Projector Status (Κατάσταση προβολέα)**.

Network Status (Κατάσταση δικτύου)

Δείτε επίσης την ενότητα OSD στη σελίδα 66.

S320wi > Admin > Network Setup

System Status
Network Setup
Projection Setup
Change Passwords
Reset to Default
Firmware Upgrade
Projector Control Panel
Alert Setting
Reboot System

IP Setup

Obtain an IP address automatically
 Use the following IP address

IP Address: 192 168 100 10
Subnet Mask: 255 255 255 0
Default Gateway: 192 168 100 10
DNS Server: 192 168 100 10

DHCP Server Setup

Auto Disable

Start IP: 192 168 100 11
End IP: 192 168 100 254
Subnet Mask: 255 255 255 0
Default Gateway: 192 168 100 10
DNS Server: 192 168 100 10

Wireless Setup

Wireless LAN: Enable Disable
Region: --- WORLDWIDE ---
SSID: DELL_S320WI_INTERACTIVE
SSID Broadcast: Enable Disable
Channel: Auto
Encryption: Disable
Key: _____

RADIUS Server Setup

IP Address: 192 168 100 10
Port: 1812
Key: _____

GateKeeper

All Pass All Block Internet Only

Set Security For SNMP

Write Community: private

Apply Cancel

IP Setup (Ρύθμιση IP)

- Επιλέξτε **Obtain an IP address automatically** (Αυτόματη λήψη μίας διεύθυνσης IP) για να εκχωρήσετε μία διεύθυνση IP στον προβολέα αυτόματα ή **Use the following IP address** (Χρήση της παρακάτω διεύθυνσης IP) για να εκχωρήσετε χειροκίνητα μία διεύθυνση IP.

DHCP Server Setup (Ρύθμιση διακομιστή DHCP)

- Επιλέξτε **Auto** (Αυτόματη) για αυτόματη εγκατάσταση της διεύθυνσης **Start IP** (IP Έναρξης), **End IP** (IP Λήξης), **Subnet Mask** (Μάσκα υποδικτύου), **Default Gateway** (Προεπιλεγμένη πύλη δικτύου) και **DNS Server** (Διακομιστής DNS) από έναν διακομιστή DHCP ή **Disable** (Απενεργοποίηση) για απενεργοποίηση αυτής της λειτουργίας.

Wireless Setup (Ασύρματη ρύθμιση)

- Επιλέξτε το **Enable (Ενεργοποίηση)** για να ρυθμίσετε το **Region (Περιοχή)**, **SSID**, **SSID Broadcast (Μετάδοση SSID)**, **Channel (Κανάλι)**, **Encryption (Αποκρυπτογράφηση)** και το **Key (Κλειδί)**. Επιλέξτε το **Disable (Απενεργοποίηση)** για να απενεργοποιήσετε την ασύρματη ρύθμιση.

SSID: Μέγιστο μήκος μέχρι και 32 χαρακτήρες.

Encryption (Αποκρυπτογράφηση) Μπορείτε να απενεργοποιήσετε το Κλειδί WEP ή να επιλέξετε 64-bit ή 128-bit σε συμβολοσειρά ASCII ή HEX.

Key (Κλειδί): Εάν είναι ενεργοποιημένη η Encryption (Αποκρυπτογράφηση), πρέπει να ρυθμίσετε την τιμή κλειδιού σύμφωνα με τη λειτουργία Encryption (Αποκρυπτογράφηση) που επιλέξατε.

RADIUS Server Setup (Ρύθμιση Διακομιστή RADIUS)

- Ρύθμιση της IP Address (διεύθυνσης IP), της Port (Θύρας) και των Key (Κλειδί) πλήκτρου.

GateKeeper (Πυλωρός)

- Υπάρχουν τρεις επιλογές:

All Pass (Επιτρέπονται όλοι): Να επιτρέπεται η πρόσβαση στους χρήστες για το δίκτυο του γραφείου μέσω του ασύρματου προβολέα.

All Block (Φραγή όλων): Να εμποδίζετε την πρόσβαση στους χρήστες για το δίκτυο του γραφείου μέσω του ασύρματου προβολέα.

Internet Only (Μόνον Internet): Να φράζεται η πρόσβαση στους χρήστες από το δίκτυο του γραφείου αλλά να διατηρείται η δυνατότητα σύνδεσης στο Internet.

Set Security For SNMP (Ρύθμιση Ασφάλειας για το SNMP)

- Ρύθμιση πληροφοριών Write Community (Κοινότητα γραφής).

Πατήστε το πλήκτρο **Apply (Εφαρμογή)** για να αποθηκευτούν και να ισχύσουν οι αλλαγές. Πρέπει να γίνει επανεκκίνηση του προβολέα για να ισχύσουν οι αλλαγές.

Projection Setup (Ρύθμιση προβολής)

S320wi > Admin > Projection Setup Home »

Projection Setup	Resolution	WXGA (1280x800) ▾
	Login Code	<input type="radio"/> Disable <input checked="" type="radio"/> Random <input type="radio"/> Use the following code <input type="text"/>
Projector Setup	Model Name	S320wi
	Projector Name	D06486
	Location	<input type="text"/>
	Contact	<input type="text"/>

Projection Setup (Ρύθμιση προβολής)

- **Resolution (Ανάλυση):** Σας επιτρέπει να επιλέξετε την ανάλυση. Οι επιλογές είναι: XGA (1024 x 768) και WXGA (1280 x 800).
- **Login Code (Κωδικός σύνδεσης):** Επιλέξτε τον τρόπο με τον οποίο θέλετε να παράγεται ο κωδικός σύνδεσης από τον προβολέα. Υπάρχουν τρεις επιλογές:
 - **Disable (Απενεργοποίηση):** Ο κωδικός σύνδεσης δεν θα απαιτείται κατά τη σύνδεση στο σύστημα.
 - **Random (Τυχαία):** Η προεπιλογή είναι **Random (Τυχαία)**. Ο κωδικός σύνδεσης θα παράγεται τυχαία.
 - **Use the following code (Χρήση του παρακάτω κωδικού):** Εισάγετε έναν 4-ψήφιο κωδικό. Αυτός ο κωδικός θα χρησιμοποιηθεί για σύνδεση στο σύστημα.

Projection Setup (Ρύθμιση προβολής)

- Ορίστε τις πληροφορίες **Model Name (Όνομα μοντέλου)**, **Projector Name (Όνομα προβολέα)**, **Location (Θέση)** και **Contact (Επικοινωνία)** (μέχρι 21 χαρακτήρες για κάθε πεδίο).

Πατήστε το πλήκτρο **Apply (Εφαρμογή)** για να αποθηκευτούν και να ισχύσουν οι αλλαγές. Πρέπει να γίνει επανεκκίνηση του προβολέα για να ισχύσουν οι αλλαγές.

Change Passwords (Αλλαγή κωδικών πρόσβασης)

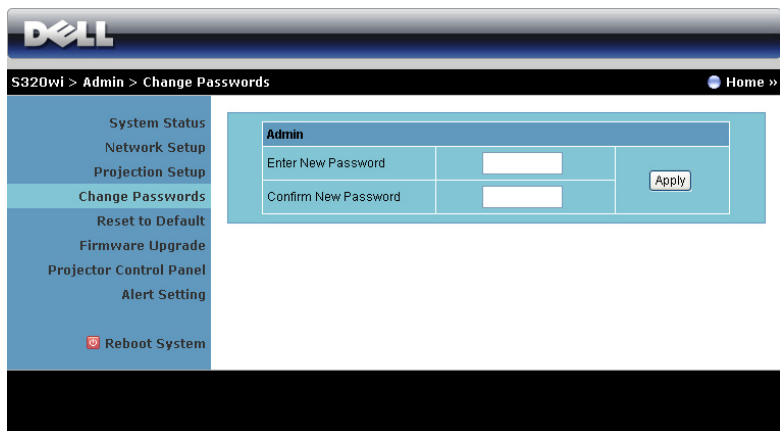

The screenshot shows the Dell S320wi Admin interface. The top navigation bar includes the Dell logo and the breadcrumb path: S320wi > Admin > Change Passwords. A 'Home' link is also present. The left sidebar contains a menu with the following items: System Status, Network Setup, Projection Setup, Change Passwords (highlighted), Reset to Default, Firmware Upgrade, Projector Control Panel, Alert Setting, and Reboot System. The main content area displays the 'Admin' section with two input fields: 'Enter New Password' and 'Confirm New Password', and an 'Apply' button.

Αυτή η σελίδα σας επιτρέπει να αλλάξετε τον κωδικό πρόσβασης του διαχειριστή.

- **Enter New Password (Εισαγωγή νέου κωδικού πρόσβασης):** Εισάγετε το νέο κωδικό πρόσβασης.
- **Confirm New Password (Επιβεβαίωση του νέου κωδικού πρόσβασης):** Εισάγετε τον κωδικό πρόσβασης ξανά και πατήστε **Apply (Εφαρμογή)**.



ΣΗΜΕΙΩΣΗ: Επικοινωνήστε με τη Dell, εάν ξεχάσατε τον κωδικό διαχειριστή σας.

Reset to Default (Επαναφορά στις προεπιλογές)

The screenshot shows the Dell S320wi Admin interface. At the top, the Dell logo is visible. Below it, the breadcrumb navigation reads "S320wi > Admin > Reset to Default". A "Home" button is located in the top right corner. The left sidebar contains a list of menu items: "System Status", "Network Setup", "Projection Setup", "Change Passwords", "Reset to Default" (highlighted), "Firmware Upgrade", "Projector Control Panel", "Alert Setting", and "Reboot System". The main content area displays a "Reset to Default" warning dialog. It features a yellow warning icon and the text: "Reset to Default. This will restore the Wireless/Network to factory default settings." At the bottom of the dialog is an "Apply" button.

Πατήστε το πλήκτρο **Apply (Εφαρμογή)** για να επαναφέρετε τις ρυθμίσεις ασύρματου/δικτύου στις εργοστασιακές προεπιλογές.

Firmware Upgrade (Αναβάθμιση υλικολογισμικού)

Χρησιμοποιήστε τη σελίδα Firmware Upgrade (Αναβάθμισης υλικολογισμικού) για να ενημερώσετε το ασύρματο υλικολογισμικό του προβολέα σας.

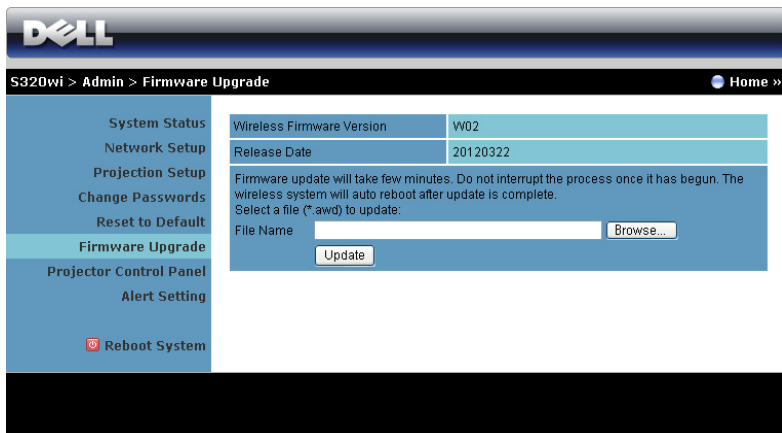

The screenshot shows the Dell S320wi Admin interface. The breadcrumb navigation is "S320wi > Admin > Firmware Upgrade". The left sidebar contains menu items: System Status, Network Setup, Projection Setup, Change Passwords, Reset to Default, Firmware Upgrade (highlighted), Projector Control Panel, Alert Setting, and Reboot System. The main content area displays the following information:

Wireless Firmware Version	W02
Release Date	20120322

Firmware update will take few minutes. Do not interrupt the process once it has begun. The wireless system will auto reboot after update is complete.
Select a file (*.awd) to update.

File Name:



ΣΗΜΕΙΩΣΗ: Απενεργοποιήστε και ενεργοποιήστε το Wireless/network (Ασύρματο/δίκτυο) χρησιμοποιώντας το OSD για να ξεκινήσει ξανά η κάρτα δικτύου αφού επιτύχει η αναβάθμιση υλικολογισμικού.

Για να ξεκινήσετε την ενημέρωση του υλικολογισμικού, ακολουθήστε αυτά τα βήματα:

- 1 Πιέστε **Browse (Περιήγηση)** για να επιλέξετε το αρχείο που θέλετε να ενημερώσετε.
- 2 Πατήστε το πλήκτρο **Update (Ενημέρωση)** για να ξεκινήσετε. Περιμένετε όσο το σύστημα ενημερώνει το υλικολογισμικό στη συσκευή σας.

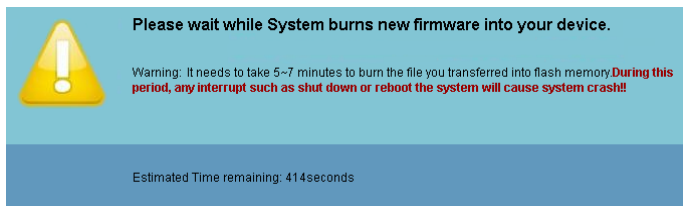

Please wait while System burns new firmware into your device.

Warning: It needs to take 5-7 minutes to burn the file you transferred into flash memory. **During this period, any interrupt such as shut down or reboot the system will cause system crash!**

Estimated Time remaining: 414seconds



ΠΡΟΣΟΧΗ: Μην διακόπτετε τη διαδικασία ενημέρωσης, καθώς μπορεί να προκαλέσει τον κατακερματισμό του συστήματος!

- 3 Κάντε κλικ στο **OK** όταν ολοκληρωθεί η ενημέρωση.

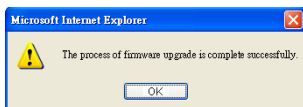

Projector Control Panel (Πίνακας Ελέγχου Προβολέα)

System Status
Network Setup
Projection Setup
Change Passwords
Reset to Default
Firmware Upgrade
Projector Control Panel
Alert Setting
Reboot System

Projector Information

Projector Status	On	Refresh
Power Saving	120 min.	Power ON Power OFF
Alert Status	Good	Clear

Image Control

Projector Mode	Front Projection-Desktop
Source Select	None
Video Mode	Presentation Mode
Blank Screen	<input type="radio"/> On <input checked="" type="radio"/> Off
Aspect Ratio	<input checked="" type="radio"/> Original <input type="radio"/> 4:3 <input type="radio"/> Wide
Brightness	50 (0-100) Set
Contrast	50 (0-100) Set
Auto Adjust	

Audio Control

Audio Input	Audio-A
Volume	10 (0-20) Set
Speaker	<input checked="" type="radio"/> On <input type="radio"/> Off
Factory Reset	

Projector Information (Πληροφορίες Προβολέα)

- **Projector Status (Κατάσταση προβολέα):** Υπάρχουν πέντε καταστάσεις: Lamp On (Ενεργοποιημένη λάμπα), Standby (Αναμονή), Power Saving (Εξοικονόμηση ενέργειας), Cooling (Ψύξη) και Warming up (Προθέρμανση). Κάντε κλικ στο **Refresh (Ανανέωση)** για να ανανεώσετε την κατάσταση και τις ρυθμίσεις ελέγχου.
- **Power Saving (Εξοικονόμηση ενέργειας):** Η Power Saving (Εξοικονόμηση ενέργειας) μπορεί να ρυθμιστεί σε Off (Απενεργοποίηση), 30, 60, 90 ή 120 λεπτά. Για περισσότερες πληροφορίες, βλ. "Power Saving (Εξοικονόμηση ενέργειας)" στη σελίδα 73.
- **Alert Status (Κατάσταση συναγερμού):** Υπάρχουν τρεις καταστάσεις συναγερμού: Lamp warning (Προειδοποίηση λάμπας), Low lamp life (Χαμηλή ζωή λάμπας), Temperature warning (Προειδοποίηση θερμοκρασίας). Ο προβολέας σας μπορεί να κλειδώσει στη λειτουργία προστασίας, εάν ενεργοποιηθεί κάποια από τις ειδοποιήσεις. Για να βγείτε από τη λειτουργία

προστασίας, κάντε κλικ στο πλήκτρο **Clear (Διαγραφή)** για να διαγράψετε την Alert Status (Κατάσταση συναγερμού) πριν να ενεργοποιήσετε τον προβολέα σας.

Image Control (Έλεγχος εικόνας)

- **Projector Mode (Λειτουργία Προβολέα):** Σας επιτρέπει να επιλέξετε τη λειτουργία του προβολέα, ανάλογα με τον τρόπο με τον οποίο είναι τοποθετημένος ο προβολέας. Υπάρχουν τέσσερις λειτουργίες προβολής: Front Projection-Desktop (Μπροστά Προβολή-Επιφάνεια Εργασίας), Front Projection-Wall Mount (Μπροστά Προβολή-Προσάρτηση σε τοίχο), Rear Projection-Desktop (Οπίσθια Προβολή-Επιφάνεια Εργασίας) και Rear Projection-Wall Mount (Οπίσθια Προβολή-Προσάρτηση σε τοίχο).
- **Source Select (Επιλογή Πηγής):** Το μενού Source Select (Επιλογή Πηγής) σας επιτρέπει να επιλέξετε την πηγή εισόδου του προβολέα. Μπορείτε να επιλέξετε VGA-A, VGA-B, S-Video, Composite Video, HDMI, Wireless Display (Ασύρματη οθόνη), USB Display (Οθόνη USB), ή USB Viewer (Πρόγραμμα προβολής USB).
- **Video Mode (Λειτουργία Βίντεο):** Επιλέξτε μια λειτουργία για να βελτιστοποιήσετε την εικόνα της οθόνης με βάση τη χρήση του προβολέα.
 - **Presentation (Παρουσίαση):** Κατάλληλη για διαφάνειες παρουσίασης.
 - **Bright (Φωτεινός):** Μέγιστη φωτεινότητα και αντίθεση.
 - **Movie (Ταινία):** Για την προβολή ταινιών & φωτογραφιών.
 - **sRGB:** Προσφέρει μία πιο ακριβή αναπαράσταση χρωμάτων.
 - **Custom (Προσαρμογή):** Προτιμητέες ρυθμίσεις χρήστη.
- **Blank Screen (Κενή Οθόνη):** Μπορείτε να επιλέξετε On (Ενεργό) ή Off (Ανενεργό).
- **Aspect Ratio (Λόγος διαστάσεων):** Επιλέξτε μια αναλογία εικόνας για να αλλάξετε την εμφάνιση της εικόνας.
- **Brightness (Φωτεινότητα):** Επιλέξτε τιμή για να ρυθμίσετε τη φωτεινότητα της εικόνας.
- **Contrast (Αντίθεση):** Επιλέξτε την τιμή για να προσαρμόσετε την αντίθεση της οθόνης.

Πατήστε στο πλήκτρο **Auto Adjust (Αυτόματη ρύθμιση)** για να ρυθμιστούν αυτόματα οι ρυθμίσεις.

Audio Control (Έλεγχος ήχου)

- **Audio Input (Είσοδος Ήχου):** Επιλέξτε την πηγή εισόδου. Οι επιλογές είναι: Analog In (Αναλογική είσοδος), HDMI και Wireless/LAN (Ασύρματο/LAN).
- **Volume (Ένταση):** Επιλέξτε την τιμή (0~20) για την ένταση του ήχου.
- **Speaker (Ηχείο):** Επιλέξτε **On (Ενεργό)** για να ενεργοποιήσετε τη λειτουργία ήχου ή να επιλέξετε **Off (Ανενεργό)** για να απενεργοποιήσετε τη λειτουργία ήχου.

Πατήστε το πλήκτρο **Factory Reset (Εργοστασιακή Επαναφορά)** για να επαναφέρετε τις προεπιλεγμένες εργοστασιακές ρυθμίσεις.

Alert Setting (Ρύθμιση συναγερμού)

The screenshot shows the Dell S320wi Admin interface for Alert Setting. The left sidebar contains navigation options: System Status, Network Setup, Projection Setup, Change Passwords, Reset to Default, Firmware Upgrade, Projector Control Panel, Alert Setting (selected), and Reboot System. The main content area is titled 'E-Mail Alert' and includes radio buttons for 'Enable' and 'Disable', and a 'E-Mail Alert Test' button. Below are input fields for 'To', 'Cc', 'From', and 'Subject'. The 'Subject' field contains the text 'S320wi-D06486 Alert'. The 'SMTP Setting' section includes fields for 'Out going SMTP Server', 'Username', and 'Password'. The 'Alert Condition' section has checkboxes for 'Lamp warning', 'Low lamp life', and 'Temperature warning'. A 'Save' button is located at the bottom of the form.

E-mail Alert (Ειδοποίηση E-mail)

- E-mail Alert (Ειδοποίηση E-mail): Μπορείτε να ορίσετε να ειδοποιείστε μέσω email (Enable [Ενεργοποίηση]) ή όχι (Disable [Απενεργοποίηση])..
- Το (Προς)/Cc (Κοιν.)/From (Από): Μπορείτε να εισάγετε τη διεύθυνση ηλεκτρονικού ταχυδρομείου του αποστολέα (From (Από)) και των παραληπτών (To/Cc [Προς/Κοιν]) για να ληφθεί μία ειδοποίηση όταν εμφανιστεί μία ανωμαλία ή προειδοποίηση.
- Subject (Θέμα): Μπορείτε να εισάγετε τη γραμμή θέματος του email.

Κάντε κλικ το πλήκτρο **E-mail Alert Test (Δοκιμή Ειδοποίησης E-mail)** για να δοκιμάσετε τις ρυθμίσεις ειδοποίησης e-mail.

SMTP Setting (Ρύθμιση SMTP)

- Ο **Out going SMTP server (Διακομιστής SMTP εξερχόμενων)**, το **User name (Όνομα χρήστη)**, το και ο **Password (Κωδικός πρόσβασης)** θα πρέπει να παρέχονται από τον διαχειριστή του δικτύου σας ή το MIS.

Alert Condition (Συνθήκες Συναγερμού)

- Μπορείτε να επιλέξετε τις ανωμαλίες ή τις προειδοποιήσεις για τις οποίες να ειδοποιείστε μέσω email. Όταν επέλθει κάποια από τις συνθήκες ειδοποίησης, θα αποσταλεί ένα email στους παραλήπτες (To/Cc [Προς/Κοιν]).

Πατήστε το πλήκτρο **Save (Αποθήκευση)** για να αποθηκεύσετε τις ρυθμίσεις.



ΣΗΜΕΙΩΣΗ: Η E-mail alert (Ειδοποίηση E-mail) έχει σχεδιαστεί για να λειτουργεί με έναν τυπικό διακομιστή SMTP χρησιμοποιώντας την προεπιλεγμένη θύρα 25. Δεν υποστηρίζει την αποκρυπτογράφηση και την εξουσιοδότηση (SSL ή TLS).

Reboot System (Επανεκκίνηση συστήματος)

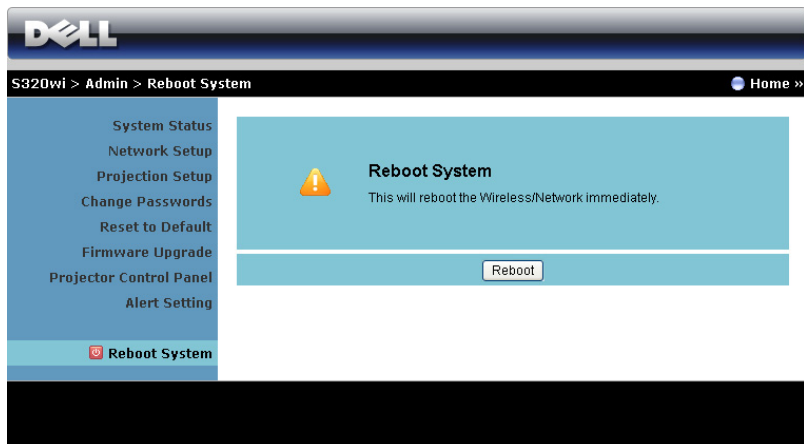

The screenshot shows the Dell S320wi Admin interface. At the top, there is a navigation bar with the Dell logo and the text "S320wi > Admin > Reboot System". A "Home" button is visible in the top right corner. On the left side, there is a vertical menu with the following options: System Status, Network Setup, Projection Setup, Change Passwords, Reset to Default, Firmware Upgrade, Projector Control Panel, and Alert Setting. The "Reboot System" option is highlighted in red. The main content area displays a warning icon (a yellow triangle with an exclamation mark) and the text "Reboot System" followed by "This will reboot the Wireless/Network immediately." Below this text is a "Reboot" button.

Πατήστε **Reboot (Επανεκκίνηση)** για να κάνετε επανεκκίνηση του συστήματος.

Crestron

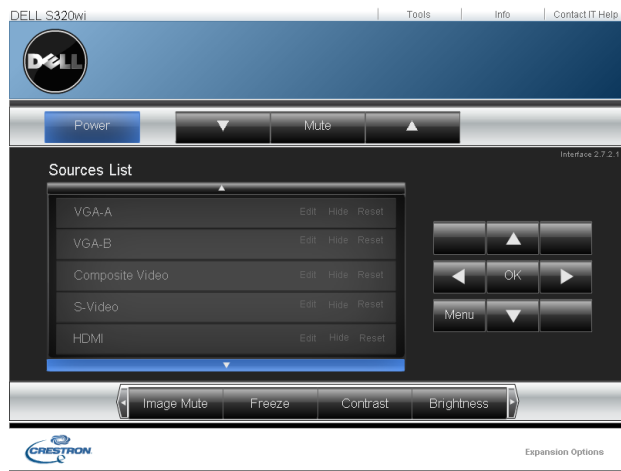

The screenshot shows the Crestron interface. At the top, there is a navigation bar with the text "DELL S320wi" and links for "Tools", "Info", and "Contact IT Help". The Dell logo is visible on the left. Below the navigation bar, there are buttons for "Power", "Mute", and "Image Mute". The main content area displays a "Sources List" with the following options: VGA-A, VGA-B, Composite Video, S-Video, and HDMI. Each option has "Edit", "Hide", and "Reset" buttons next to it. To the right of the list is a navigation panel with buttons for "Up", "Down", "Left", "Right", "OK", and "Menu". At the bottom, there is a control bar with buttons for "Image Mute", "Freeze", "Contrast", and "Brightness". The Crestron logo is visible in the bottom left corner, and "Expansion Options" is visible in the bottom right corner.

Για τη λειτουργία Crestron.

Δαχείριση του προβολέα από τη διαχείριση ιστού (Κιτ δικτύου RJ45 είναι προαιρετικό για τον S320)

Ρύθμιση των παραμέτρων δικτύου

Εάν ο προβολέας συνδέεται με ένα δίκτυο μπορείτε να μπειτε στον προβολέα χρησιμοποιώντας ένα φυλλομετρητή ιστού διαμορφώνοντας τις παραμέτρους δικτύου (TCP/IP). Όταν χρησιμοποιείτε τη λειτουργία δικτύου, η διεύθυνση IP θα πρέπει να είναι μοναδική. Για τη ρύθμιση των παραμέτρων δικτύου, ανατρέξτε στο "LAN Settings (Ρυθμίσεις LAN)" στη σελίδα 66.

Το κιτ RJ45 δεν αποστέλλεται με τον προβολέα S320. Μπορείτε να τον αγοράσετε από τη διαδικτυακή τοποθεσία της Dell στη διεύθυνση www.dell.com. Βλέπε "Εγκατάσταση του προαιρετικού κιτ RJ45" στη σελίδα 16.

Πρόσβαση στη Διαχείριση ιστού

Χρησιμοποιήστε το Internet Explorer 5.0 και νεώτερη έκδοση ή το Firefox 1.5 και νεώτερη έκδοση και εισάγετε τη διεύθυνση IP. Μπορείτε πλέον να μπειτε στη Διαχείριση ιστού και να διαχειριστείτε τον προβολέα από μία απομακρυσμένη θέση.

Ιδιότητες διαχείρισης

Home (Οικία)

DELL™ S320 Web Management

Home

Welcome to DELL S320 Web Management.

Projector Information

Model Name: S320
Projector Name:
Location:
Contact:
Status: Lamp ON
Lamp Hours: 0 hr.
Operation Hours: 1 hr.
IP Address: 192.168.6.150
MAC Address: 00:1E:C9:BA:4E:12
Admin Password: Not Set!
PPID: CN-01J1M1-S00081-23K-0001

Language

English

- Μπείτε στην Web Management Home Page (Αρχική σελίδα Διαχείρισης ιστού) εισάγοντας τη διεύθυνση IP του προβολέα στον φυλλομετρητή ιστού. Δείτε "LAN Settings (Ρυθμίσεις LAN)" στη σελίδα 66.
- **Language (Γλώσσα):** Επιτρέπει να ρυθμίζετε τη γλώσσα για τη διαχείριση ιστού.

Network Settings (Ρυθμίσεις διαδικτύου)

Network Settings

Model Name:

Projector Name:

Location:

Contact:

DHCP Manual

IP Address:

Subnet Mask:

Gateway:

DNS Server:

Crestron Control System Device

IP Address:

Device ID:

Port:

- Ορίστε τις πληροφορίες **Model Name (Όνομα μοντέλου)**, **Projector Name (Όνομα προβολέα)**, **Location (Θέση)** και **Contact (Επικοινωνία)** (μέχρι 21 χαρακτήρες για κάθε πεδίο). Πατήστε **Save (Αποθήκευση)** για να αποθηκεύσετε τις ρυθμίσεις.
- Επιλέξτε **DHCP** για να εκχωρήσετε μία διεύθυνση IP στον προβολέα από έναν διακομιστή DHCP αυτόματα ή **Manual (Χειροκίνητο)** για να εκχωρήσετε χειροκίνητα μία διεύθυνση IP.
- Ρυθμίστε τις πληροφορίες **IP Address (Διεύθυνση IP)**, **Device ID (Αναγνωριστικό συσκευής)**, και **Port (Θύρα)** στη λειτουργία Crestron.

Projector Status and Control Page (Κατάσταση προβολέα και σελίδα ελέγχου)

DELL™ S320 Web Management

Home
Network Setting
Projector Status and Control
E-mail Alert
Password Setting
Firmware Update
Crestron

Projector Status and Control

Projector Status Refresh
Projector Status: Lamp ON Power ON Power OFF
Power Saving: 120 min.
Alert Status: Clear

Image Control
Projector Mode: Front Projection-Desktop
Source Select: VGA-A
Video Mode: Presentation Mode
Blank screen: On Off
Aspect Ratio: Original 4:3 Wide
Brightness: 0 (0-100) Set
Contrast: 0 (0-100) Set
Auto Adjust

Audio Control
Audio Input: Analog In
Volume: 1 (0-20) Set
Speaker: On Off
Factory Reset

- **Projector Status (Κατάσταση προβολέα):** Υπάρχουν πέντε καταστάσεις: Lamp On (Ενεργοποιημένη λάμπα), Standby (Αναμονή), Power Saving (Εξοικονόμηση ενέργειας), Cooling (Ψύξη) και Warming up (Προθέρμανση). Πατήστε στο πλήκτρο **Refresh (Ανανέωση)** για να ανανεώσετε την κατάσταση και τις ρυθμίσεις ελέγχου.
- **Power Saving (Εξοικονόμηση ενέργειας):** Η Power Saving (Εξοικονόμηση ενέργειας) μπορεί να ρυθμιστεί σε Off (Απενεργοποίηση), 30, 60, 90 ή 120 λεπτά. Ανατρέξτε στο σελίδα 73.
- **Alert Status (Κατάσταση συναγερμού):** Υπάρχουν τρεις καταστάσεις σφάλματος: Lamp warning (Προειδοποίηση λάμπας), Low lamp life (Χαμηλή ζωή λάμπας), Temperature warning (Προειδοποίηση θερμοκρασίας). Ο προβολέας σας μπορεί να κλειδώσει στη λειτουργία προστασίας, εάν ενεργοποιηθεί κάποια από τις ειδοποιήσεις. Για να βγείτε από τη λειτουργία προστασίας, κάντε κλικ στο πλήκτρο **Clear (Διαγραφή)** για να διαγράψετε την Alert Status (Κατάσταση συναγερμού) πριν να ενεργοποιήσετε τον προβολέα σας.
- **Projector Mode (Λειτουργία Προβολέα):** Σας επιτρέπει να επιλέξετε τη λειτουργία του προβολέα, ανάλογα με τον τρόπο με τον οποίο είναι τοποθετημένος ο προβολέας. Υπάρχουν τέσσερις λειτουργίες προβολής: Front

Projection-Desktop (Μπροστινή προβολή-Επιφάνεια εργασίας), Front Projection-Wall Mount (Μπροστινή προβολή-Προσάρτηση σε τοίχο), Rear Projection-Desktop (Οπίσθια προβολή-Επιφάνεια εργασίας) και Rear Projection-Wall Mount (Οπίσθια προβολή-Προσάρτηση σε τοίχο)

- **Source Select (Επιλογή Πηγής):** Το μενού Source Select (Επιλογή Πηγής) σας επιτρέπει να επιλέξετε την πηγή εισόδου του προβολέα. Μπορείτε να επιλέξετε **VGA-A, VGA-B, S-Video, Composite Video, HDMI, Wireless Display (Ασύρματη οθόνη), USB Display (Οθόνη USB)** ή **USB Viewer (Πρόγραμμα προβολής USB)**.
- **Video Mode (Λειτουργία Βίντεο):** Επιλέξτε μια λειτουργία για να βελτιστοποιήσετε την εικόνα της οθόνης με βάση τη χρήση του προβολέα:
 - **Presentation (Παρουσίαση):** Κατάλληλη για διαφάνειες παρουσίασης.
 - **Bright (Φωτεινός):** Μέγιστη φωτεινότητα και αντίθεση.
 - **Movie (Ταινία):** Για την προβολή ταινίας & φωτογραφίας.
 - **sRGB:** Προσφέρει μία πιο ακριβή αναπαράσταση χρωμάτων.
 - **Custom (Προσαρμογή):** Προτιμητέες ρυθμίσεις χρήστη.
- **Blank Screen (Κενή Οθόνη):** Μπορείτε να επιλέξετε On (Ενεργ.) ή Off (Απενεργ.).
- **Aspect Ratio (Λόγος διαστάσεων):** Επιλέξτε μια αναλογία εικόνας για να αλλάξετε την εμφάνιση της εικόνας.
- **Brightness (Φωτεινότητα):** Επιλέξτε τιμή για να ρυθμίσετε τη φωτεινότητα της εικόνας.
- **Contrast (Αντίθεση):** Επιλέξτε την τιμή για να προσαρμόσετε την αντίθεση της οθόνης.

Πατήστε το πλήκτρο **Αυτόματη Ρύθμιση** για να προσαρμόσετε αυτόματα τις ρυθμίσεις.

- **Audio Input (Είσοδος Ήχου):** Επιλέξτε την πηγή εισόδου. Οι επιλογές είναι: Analog In (Αναλογική είσοδος), HDMI και Wireless/LAN (Ασύρματο/LAN).
- **Volume (Ένταση):** Μπορείτε να επιλέξετε την τιμή (0~20) για την ένταση του ήχου
- **Speaker (Ηχείο):** Μπορείτε να επιλέξετε On για να ενεργοποιήσετε τη λειτουργία ήχου ή να επιλέξετε Off για να απενεργοποιήσετε τη λειτουργία ήχου.

Πατήστε το πλήκτρο **Factory Reset (Εργοστασιακή Επαναφορά)** για να επαναφέρετε τις προεπιλεγμένες εργοστασιακές ρυθμίσεις.

E-mail Alert (Ειδοποίηση E-mail)

The screenshot shows the Dell S320 Web Management interface. The top navigation bar is blue with the Dell logo and 'S320 Web Management'. A left sidebar contains a menu with items: Home, Network Setting, Projector Status and Control, E-mail Alert (highlighted), Password Setting, Firmware Update, and Crestron. The main content area is titled 'E-mail Alert'. It features a section for 'E-mail Alert' with radio buttons for 'Enable' and 'Disable' (selected), and an 'E-mail Alert Test' button. Below this are input fields for 'TO', 'CC', 'From', and 'Subject' (pre-filled with 'S320 Alert'). The 'SMTP Setting' section includes fields for 'Out going SMTP server', 'User name', and 'Password'. The 'Alert Condition' section has checkboxes for 'Lamp warning', 'Low lamp life', and 'Temperature warning'. A 'Save' button is located at the bottom of the form.

- **E-mail Alert (Ειδοποίηση E-mail):** Μπορείτε να ορίσετε να ειδοποιήσετε μέσω email (Ενεργοποίηση) ή όχι (Απενεργοποίηση).
- **To (Προς)/Cc (Κοιν.)/From (Από):** Μπορείτε να εισάγετε τη διεύθυνση ηλεκτρονικού ταχυδρομείου του αποστολέα (From [Από]) και των παραληπτών (To/Cc [Προς/Κοιν]) για να ληφθεί μία ειδοποίηση όταν εμφανιστεί μία ανωμαλία ή προειδοποίηση.
- Ο **Out going SMTP server (Διακομιστής SMTP εξερχόμενων)**, το **User name (Όνομα χρήστη)**, το και ο **Password (Κωδικός πρόσβασης)** θα πρέπει να παρέχονται από τον διαχειριστή του δικτύου σας ή το MIS.
- **Alert Condition (Συνθήκες Συναγερμού):** Μπορείτε να επιλέξετε τις ανωμαλίες ή τις προειδοποιήσεις για τις οποίες να ειδοποιήσετε μέσω email. Όταν επέλθει κάποια από τις συνθήκες ειδοποίησης, θα αποσταλεί ένα email στους παραλήπτες (To/Cc [Προς/Κοιν]).

Πατήστε το πλήκτρο **Save (Αποθήκευση)** για να αποθηκεύσετε τις ρυθμίσεις.

Password Setting (Ρύθμιση κωδικού)

DELL™ S320 Web Management

Password Setting

Please set your password if you enable this feature for first-time. If password is set, you will require to enter with your password upon you connect to the Web Management.

Administrator

Password Enable Disable

New Password

Confirm Password

Set Security For SNMP

Write Community

Χρησιμοποιήστε τη Password Setting (Ρύθμιση κωδικού πρόσβασης) για να ορίσετε έναν κωδικό διαχειριστή για να έχετε πρόσβαση στη **Web Management (Διαχείριση ιστού)**. Όταν ενεργοποιείτε έναν κωδικό για πρώτη φορά, ορίστε τον κωδικό πρόσβασης πριν τον ενεργοποιήσετε. Όταν ενεργοποιείται η λειτουργία κωδικού, θα ζητηθεί ο κωδικός πρόσβασης του διαχειριστή για πρόσβαση στη **Web Management (Διαχείριση ιστού)**.

- **New Password (Νέος κωδικός πρόσβασης)**: Εισάγετε το νέο κωδικό πρόσβασης.
- **Confirm Password (Επιβεβαίωση κωδικού πρόσβασης)**: Πληκτρολογήστε τον κωδικό πρόσβασης ξανά και υποβάλλετε τον.
- **Write Community (Κοινότητα γραφής)**: Ορίστε την ασφάλεια για το SNMP. Πληκτρολογήστε τον κωδικό και υποβάλλετε τον.



ΣΗΜΕΙΩΣΗ: Επικοινωνήστε με τη Dell, εάν ξεχάσατε τον κωδικό διαχειριστή σας.

Login Page (Σελίδα Σύνδεσης)

DELL™ S320 Web Management

Welcome to DELL S320 Web Management.

Administrator Password:

Login

Projector Information

Projector Name:	D19986
IP Address:	192.168.6.150

- **Administrator Password (Κωδικός πρόσβασης διαχειριστή):** Εισαγάγετε τον Administrator Password (Κωδικός πρόσβασης διαχειριστή) και πατήστε Login (Σύνδεση).

Firmware Upgrade (Αναβάθμιση υλικολογισμικού)

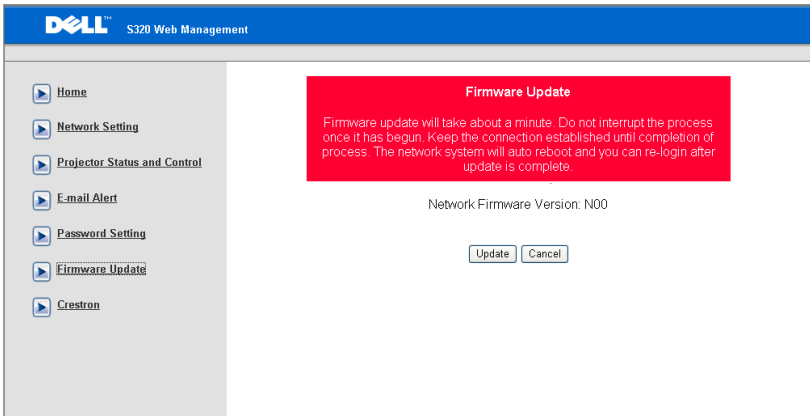

Χρησιμοποιήστε τη σελίδα Firmware Update (Ενημέρωση υλικολογισμικού) για να ενημερώσετε το υλικολογισμικό του προβολέα σας. Πατήστε **Update (Ενημέρωση)** για να ξεκινήσετε.

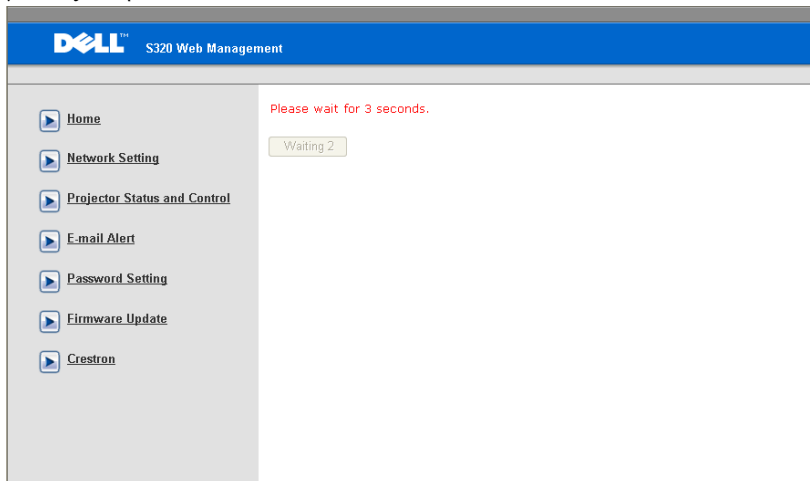

- Περιμένετε μέχρι η μέτρηση να φτάσει το 0.

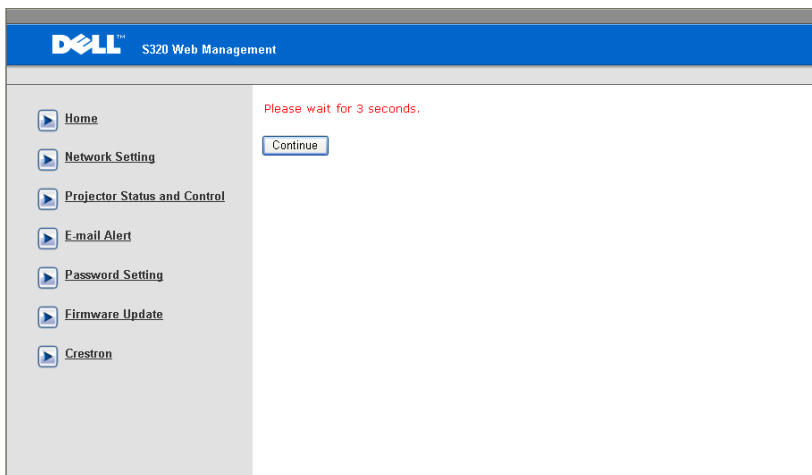

- Περιμένετε για 3 δευτερόλεπτα και θα προχωρήσει στο επόμενο βήμα αυτόματα.

Upgrade Firmware

Please select a file (~.bin) to upgrade :

(Upgrading firmware may take 60 seconds)

Upgrade must NOT be interrupted !

- Επιλέξτε το αρχείο προς αναβάθμιση και κάντε κλικ στο πλήκτρο **Upgrade (Αναβάθμιση)**. Όσο η αναβάθμιση βρίσκεται σε εξέλιξη, απενεργοποιείται το πλήκτρο **Cancel (Ακύρωση)**.

Please wait.
Click on button to proceed after 8 seconds.

Waiting(6)

- Περιμένετε μέχρι η μέτρηση να φτάσει το 0.

Please wait.
Click on button to proceed after 8 seconds.

Re Login

- Όταν ολοκληρωθεί η αναβάθμιση, κάντε κλικ στο πλήκτρο **Re Login** (Σύνδεση ξανά) για να επιστρέψετε στην Web Management Home Page (Αρχική σελίδα διαχείρισης ιστού).

Crestron

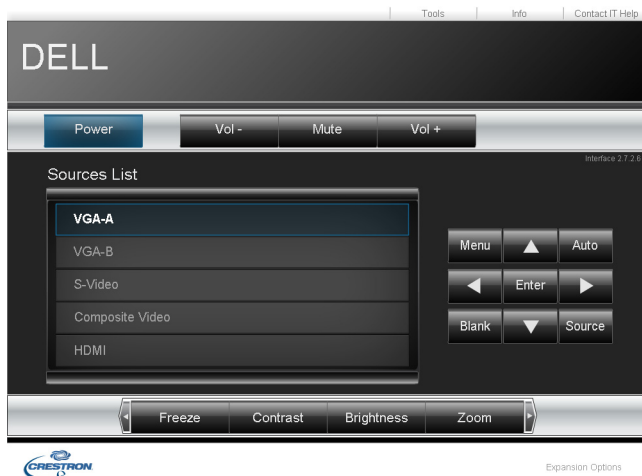

Για τη λειτουργία Crestron.

Συνήθειες ερωτήσεις:

Θα ήθελα απομακρυσμένη πρόσβαση στον προβολέα μέσω του διαδικτύου. Ποια είναι η καλύτερη ρύθμιση για τον φυλλομετρητή;

Για την καλύτερη ρύθμιση για τον φυλλομετρητή, ακολουθήστε τα παρακάτω βήματα:

- 1 Ανοίξτε **Control Panel (Πίνακας ελέγχου)** → **Internet Options (Επιλογές διαδικτύου)** → καρτέλα **General (Γενικά)** → **Temporary Internet Files (Προσωρινά αρχεία διαδικτύου)** → **Settings (Ρυθμίσεις)** → Επιλέξτε **Every visit to the pages (Σε κάθε επίσκεψη στις σελίδες)**.
- 2 Ορισμένα τείχη ασφαλείας ή αντι-ιικά προγράμματα μπορεί να μπλοκάρουν την εφαρμογή HTTP. Εάν είναι δυνατόν, απενεργοποιήστε το τείχος ασφαλείας ή το αντι-ικό πρόγραμμα.

Θα ήθελα απομακρυσμένη πρόσβαση στον προβολέα μέσω του διαδικτύου. Ποιον αριθμό θύρας της υποδοχής πρέπει να ανοίξω στο τείχος ασφαλείας;

Ακολουθούν οι θύρες υποδοχής TCP/IP που χρησιμοποιεί ο προβολέας.

UDP/TCP	Θύρα Αριθμός	Περιγραφή
TCP	80	Ρύθμιση ιστού (HTTP)
UDP/TCP	25	SMTP: χρησιμοποιείται για τη δρομολόγηση ηλεκτρονικών μηνυμάτων μεταξύ των διακομιστών μηνυμάτων
UDP/TCP	161	SNMP: Απλό πρωτόκολλο διαχείρισης δικτύου
UDP	9131	AMX: χρησιμοποιείται για την ανακάλυψη του AMX

Γιατί δεν μπορώ να έχω απομακρυσμένη πρόσβαση στον προβολέα μέσω του διαδικτύου;

- 1 Ελέγξτε εάν ο υπολογιστής/φορητός υπολογιστής σας είναι συνδεδεμένος στο διαδίκτυο.
- 2 Ελέγξτε με το MIS σας ή τον διαχειριστή δικτύου σας εάν ο υπολογιστής/φορητός υπολογιστής σας βρίσκεται στο ίδιο υποδίκτυο.

Γιατί δεν μπορώ να έχω απομακρυσμένη πρόσβαση στον διακομιστή SMTP;

- 1** Ελέγξτε με τον MIS ή τον διαχειριστή δικτύου σας εάν η λειτουργία του διακομιστή SMTP είναι ανοιχτή για τον προβολέα και εάν το IP που έχει εκχωρηθεί στο προβολέα επιτρέπεται να έχει πρόσβαση στον διακομιστή SMTP. Ο αριθμός θύρας της υποδοχής SMTP του προβολέα είναι 25, αυτό δεν μπορεί να αλλάξει.
- 2** Ελέγξτε εάν ο διακομιστής εξερχόμενων μηνυμάτων SMTP, το όνομα χρήστη και ο κωδικός έχουν ρυθμιστεί σωστά.
- 3** Ορισμένοι διακομιστές SMTP θα ελέγξουν εάν η διεύθυνση μηνυμάτων του "From" (Από) συσχετίζεται με το "User name" (Όνομα χρήστη) και τον "Password" (Κωδικό πρόσβασης). Για παράδειγμα, χρησιμοποιείτε το test@dell.com ως τη διεύθυνση μηνύματος στο "From" (Από). Θα πρέπει επίσης να χρησιμοποιείτε τις πληροφορίες του λογαριασμού test@dell.com για το Όνομα χρήστη και τον κωδικό πρόσβασης για να συνδεθείτε στον διακομιστή SMTP.

Γιατί δεν μπορώ να λάβω το δοκιμαστικό ηλ. μήνυμα ειδοποίησης παρόλο που ο προβολέας υποδεικνύει ήδη ότι το δοκιμαστικό ηλ. μήνυμα έχει ήδη αποσταλεί;

Αυτό μπορεί να συμβαίνει γιατί ο διακομιστής SMTP αναγνώρισε το μήνυμα ειδοποίησης ως ανεπιθύμητη αλληλογραφία ή λόγω του περιορισμού του διακομιστή SMTP. Επικοινωνήστε με το MIS ή τον διαχειριστή δικτύου σας για τη ρύθμιση του διακομιστή SMTP.

Διαμόρφωση τείχους προστασίας και Συνήθειες ερωτήσεις

Ερ: Γιατί δεν έχω πρόσβαση στη Web Management Page (Ιστοσελίδα Διαχείρισης ιστού);

Α: Η διαμόρφωση του τείχους προστασίας του υπολογιστή σας μπορεί να σας εμποδίσει να έχετε πρόσβαση στην Web Management Page (Ιστοσελίδα Διαχείρισης ιστού). Ανατρέξτε στις παρακάτω ρυθμίσεις διαμόρφωσης:

Προστασία τείχους προστασίας	Διαμόρφωση
McAfee Security Center	<ol style="list-style-type: none">1 Εκτελέστε το McAfee Security Center (Κέντρο ασφάλειας της McAfee) (Start (Εναρξη) > All Programs (Όλα τα προγράμματα) > McAfee > McAfee Security Center (Κέντρο ασφάλειας της McAfee)).2 Στην καρτέλα personal firewall plus, πατήστε View the Internet Applications List (Προβολή της λίστας εφαρμογών του Internet).3 Εντοπίστε και επιλέξτε τον Προβολέα Dell S320 ή S320wi από τη λίστα.4 Κάντε δεξί κλικ στη σελίδα Permissions (Άδειες).5 Επιλέξτε Allow Full Access (Να επιτρέπεται πλήρης πρόσβαση) στο αναδυόμενο μενού.
Norton AntiVirus	<ol style="list-style-type: none">1 Ανοίξτε το Norton AntiVirus (Start (Εναρξη) > All Programs (Όλα τα Προγράμματα) > Norton AntiVirus > Norton AntiVirus).2 Κάντε κλικ στο μενού Options (Επιλογές), κατόπιν επιλέξτε Norton AntiVirus.3 Στη σελίδα Status (Κατάσταση), επιλέξτε Internet Worm Protection (Προστασία από Worm του Internet).4 Εντοπίστε και επιλέξτε τον Dell S320 or S320wi Projector (Προβολέα Dell S320 ή S320wi) από τη λίστα προγραμμάτων.5 Κάντε δεξί κλικ στη σελίδα Internet Access (Πρόσβαση στο Internet).6 Επιλέξτε Permit All (Να επιτρέπονται όλες) στο αναδυόμενο μενού.7 Κάντε κλικ στο OK.

Προστασία τείχους προστασίας	Διαμόρφωση
Sygate Personal Firewall	<ol style="list-style-type: none"> 1 Ανοίξτε το Sygate Personal Firewall (Start (Εναρξη) > All Programs (Όλα τα Προγράμματα) > Sygate > Sygate Personal Firewall). 2 Από τη λίστα Running Applications (Εφαρμογές που εκτελούνται), εντοπίστε και κάντε δεξί κλικ στον Dell S320 or S320wi Projector (Προβολέα Dell S320 ή S320wi). 3 Επιλέξτε Allow (Να επιτρέπεται) στο αναδυόμενο μενού.
Τείχος προστασίας των Windows	<ol style="list-style-type: none"> 1 Ανοίξτε το Τείχος προστασίας των Windows (Start (Εναρξη) > All Programs (Όλα τα Προγράμματα) > Control Panel (Πίνακας ελέγχου)). Κάντε διπλό κλικ στο ληφθέν περιεχόμενο Windows Firewall (Τείχος προστασίας των Windows). 2 Στην καρτέλα General (Γενικά), αποεπιλέξτε Don't allow exceptions (Να μην επιτρέπονται εξαιρέσεις). 3 Στην καρτέλα Exceptions (Εξαιρέσεις), κάντε κλικ στο κουμπί Add Program... (Προσθήκη προγράμματος...). 4 Εντοπίστε και επιλέξτε τον Dell S320 or S320wi Projector (Προβολέα Dell S320 ή S320wi) από τη λίστα προγραμμάτων και κατόπιν πατήστε OK. 5 Κάντε κλικ στο OK για επιβεβαίωση των ρυθμίσεων για εξαιρέσεις.
Zone Alarm	<ol style="list-style-type: none"> 1 Ανοίξτε το Zone Alarm Firewall (Start (Εναρξη) > All Programs (Όλα τα Προγράμματα) > Zone Labs > Zone Labs Center (Κέντρο του Zone Labs)). 2 Στη σελίδα Program Control (Έλεγχος προγράμματος), εντοπίστε και επιλέξτε τον Dell S320 or S320wi Projector (Προβολέα Dell S320 ή S320wi) από τη λίστα. 3 Κάντε δεξί κλικ στη σελίδα Access-Trusted (Πρόσβαση-Αξιόπιστο). 4 Επιλέξτε Allow (Να επιτρέπεται) στο αναδυόμενο μενού. 5 Κάντε δεξί κλικ και επιλέξτε τις στήλες Allow (Να επιτρέπεται) για Access-Internet (Πρόσβαση-Internet), Server-Trusted (Διακομιστής-Αξιόπιστο) και Server-Internet (Διακομιστής-Internet).

Πραγματοποιήστε το Αδειοδοτικό εφαρμογής

Το Application Token (Αδειοδοτικό εφαρμογής) σας επιτρέπει να πραγματοποιήσετε τη λειτουργία Plug and Show χρησιμοποιώντας ένα αδειοδοτικό USB.

 **ΣΗΜΕΙΩΣΗ:** Αυτή η εφαρμογή αφορά μόνο τον S320wi ή S320 με ασύρματη σύνδεση.

- 1 Από το λογισμικό της εφαρμογής, κάντε κλικ στο  > **Make Application Token (Πραγματοποιήστε το Αδειοδοτικό εφαρμογής).**
- 2 Εμφανίζεται η ακόλουθη οθόνη. Πατήστε **Next (Επόμενο).**



- 3 Συνδέστε μία μονάδα flash σε οποιαδήποτε από τις θύρες USB του υπολογιστή σας. Επιλέξτε τη μονάδα από τη λίστα, κατόπιν πατήστε **Next (Επόμενο).**

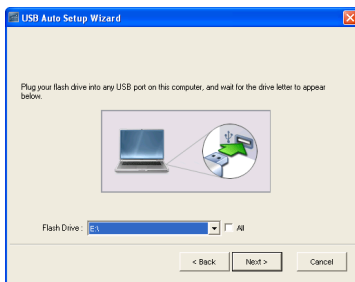

- 4 Επιλέξτε **Finish (Τέλος)** για να κλείσετε τον οδηγό.

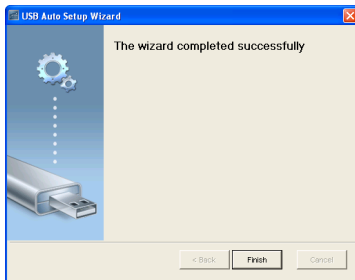

Αντιμετώπιση προβλημάτων του προβολέα σας



Αν έχετε προβλήματα με τον προβολέα, δείτε τις ακόλουθες συμβουλές αντιμετώπισης προβλημάτων. Εάν το πρόβλημα δεν επιλυθεί, επικοινωνήστε με την Dell™ (ανατρέξτε στην ενότητα "Επικοινωνία με τη Dell" στη σελίδα 149).



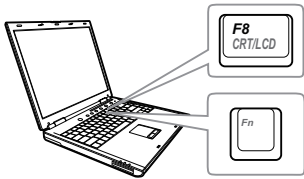

Πρόβλημα

Δεν εμφανίζεται καμία εικόνα στην οθόνη



Πιθανή Λύση

- Βεβαιωθείτε ότι έχετε επιλέξει την σωστή πηγή εισόδου στο μενού INPUT SOURCE (ΠΗΓΗ ΕΙΣΟΔΟΥ).
- Σιγουρευτείτε πως είναι ενεργοποιημένη η εξωτερική θύρα γραφικών. Αν χρησιμοποιείτε φορητό υπολογιστή της Dell™, πατήστε το   (Fn+F8). Για άλλους υπολογιστές, ανατρέξτε στην αντίστοιχη τεκμηρίωσή τους. Εάν δεν προβάλλονται σωστά οι εικόνες, αναβαθμίστε τη μονάδα βίντεο το υπολογιστή σας. Για υπολογιστές Dell, βλέπε support.dell.com.
- Σιγουρευτείτε πως όλα τα καλώδια έχουν συνδεθεί με ασφάλεια. Δείτε "Σύνδεση του Προβολέα σας" στη σελίδα 13.
- Σιγουρευτείτε πως οι ακίδες στις υποδοχές δεν έχουν λυγίσει ή σπάσει.
- Σιγουρευτείτε πως η λάμπα έχει εγκατασταθεί με ασφάλεια (δείτε "Αλλαγή της Λάμπας" στη σελίδα 140).
- Χρησιμοποιήστε το **Test Pattern (Μοτίβο Δοκιμής)** στο **Projector Settings (Ρυθμίσεις προβολέα)** του μενού **Advanced Settings (Ρυθμίσεις για προχωρημένους)**. Σιγουρευτείτε πως τα χρώματα του μοτίβου ελέγχου είναι σωστά.

<p>Πρόβλημα (συνέχεια)</p> <p>Μερική, ολισθαίνουσα, ή λάθος προβαλλόμενη εικόνα</p>	<p>Πιθανή Λύση (συνέχεια)</p> <ol style="list-style-type: none"> 1 Πατήστε το κουμπί Αυτόματη Ρύθμιση στο τηλεχειριστήριο ή στον πίνακα ελέγχου. 2 Αν χρησιμοποιείτε φορητό υπολογιστή της Dell™, ρυθμίστε την ανάλυση του υπολογιστή σε WXGA (1280 x 800): <ol style="list-style-type: none"> a Κάντε δεξί κλικ σε ένα μη χρησιμοποιούμενο κομμάτι της επιφάνειας εργασίας των Microsoft® Windows®, κάντε κλικ στο Properties (Ιδιότητες) και έπειτα επιλέξτε την καρτέλα Settings (Ρυθμίσεις). b Επιβεβαιώστε πως η ρύθμιση είναι 1280 x 800 εικονοστοιχεία για τη θύρα εξωτερικής οθόνης. c Πατήστε το   (Fn+F8).
	<p>Αν έχετε δυσκολίες στην αλλαγή αναλύσεων ή αν παγώνει η οθόνη σας, επανεκκινήστε τον εξοπλισμό και τον προβολέα.</p>
	<p>Αν δεν χρησιμοποιείτε φορητό υπολογιστή της Dell™, ανατρέξτε στην τεκμηρίωση του υπολογιστή σας. Εάν δεν προβάλλονται σωστά οι εικόνες, αναβαθμίστε τη μονάδα βίντεο το υπολογιστή σας. Για έναν υπολογιστή Dell, βλέπε support.dell.com.</p>
<p>Η οθόνη δεν εμφανίζει την παρουσίασή σας</p>	<p>Αν χρησιμοποιείτε φορητό υπολογιστή, πατήστε το   (Fn+F8).</p>
<p>Η εικόνα είναι ασταθής ή τρεμοπαίζει</p>	<p>Ρυθμίστε την ευθυγράμμιση στο μενού Display Settings (Ρυθμίσεις οθόνης) στο Advanced Settings (Ρυθμίσεις για προχωρημένους) της OSD (μόνο σε λειτουργία υπολογιστή).</p>
<p>Η εικόνα εμφανίζει μία κάθετη μπάρα που τρεμοπαίζει</p>	<p>Ρυθμίστε τη συχνότητα στο μενού Display Settings (Ρυθμίσεις οθόνης) στο Advanced Settings (Ρυθμίσεις για προχωρημένους) της OSD (μόνο σε λειτουργία υπολογιστή).</p>

<p>Πρόβλημα (συνέχεια)</p> <p>Το χρώμα της εικόνας είναι λάθος</p>	<p>Πιθανή Λύση (συνέχεια)</p> <ul style="list-style-type: none"> • Εάν η οθόνη δέχεται λανθασμένη έξοδο σήματος από την κάρτα γραφικών, καθορίστε τον τύπο σήματος σε RGB στην καρτέλα της Image Settings (Ρυθμίσεις εικόνας) στις Advanced Settings (Ρυθμίσεις για προχωρημένους) του OSD. • Χρησιμοποιήστε το Test Pattern (Μοτίβο Δοκιμής) στο Projector Settings (Ρυθμίσεις προβολέα) του μενού Advanced Settings (Ρυθμίσεις για προχωρημένους). Σιγουρευτείτε πως τα χρώματα του μοτίβου ελέγχου είναι σωστά.
<p>Η εικόνα δεν είναι εστιασμένη</p>	<ol style="list-style-type: none"> 1 Ρυθμίστε το δαχτυλίδι εστίασης στο φακό του προβολέα. 2 Σιγουρευτείτε ότι η οθόνη προβολής βρίσκεται μέσα στην απαιτούμενη απόσταση από τον προβολέα (1,31 πόδια [0,4 μ] έως 12,5 πόδια [3,82 μ]).
<p>Η εικόνα είναι παραμορφωμένη κατά την προβολή ενός DVD 16:9</p>	<p>Ο προβολέας ανιχνεύει αυτόματα το σχήμα του σήματος εισόδου. Θα διατηρήσει τον τύπο αναλογίας της προβαλλόμενης εικόνας σύμφωνα με το σήμα εισόδου με μια προκαθορισμένη ρύθμιση.</p> <p>Αν η εικόνα εξακολουθεί να είναι παραμορφωμένη, ρυθμίστε την αναλογία εικόνας στο μενού Display Settings (Ρυθμίσεις οθόνης) στο μενού Advanced Settings (Ρυθμίσεις για προχωρημένους) του OSD.</p>
<p>Η εικόνα είναι αντιστραμμένη</p>	<p>Επιλέξτε Projector Settings (Ρυθμίσεις προβολέα) στο Advanced Settings (Ρυθμίσεις για προχωρημένους) από την OSD και ρυθμίστε την κατάσταση προβολής.</p>
<p>Η λάμπα έχει καεί ή κάνει ένα ξερό ήχο</p>	<p>Όταν η λάμπα φτάσει στο τέλος της ζωής της, μπορεί να καεί και να κάνει ένα δυνατό ξερό θόρυβο. Αν αυτό συμβεί, ο προβολέας δεν ξανανάβει. Για να αντικαταστήσετε τη λάμπα, δείτε "Αλλαγή της Λάμπας" στη σελίδα 140.</p>

Πρόβλημα (συνέχεια)	Πιθανή Λύση (συνέχεια)
Το φωτάκι ΛΑΜΠΑ είναι σταθερά πορτοκαλί	Εάν η λυχνία LAMP (Λάμπα) είναι σταθερά πορτοκαλί, αντικαταστήστε τη λάμπα.
Το φωτάκι ΛΑΜΠΑ είναι πορτοκαλί που αναβοσβήνει	Εάν η λυχνία LAMP (Λάμπα) αναβοσβήνει πορτοκαλί, μπορεί να διακοπεί η σύνδεση της μονάδας λάμπας. Ελέγξτε τη μονάδα της λάμπας και βεβαιωθείτε ότι έχει εγκατασταθεί σωστά. Εάν οι λυχνίες LAMP (Λάμπα) και η λυχνία Τροφοδοσία είναι πορτοκαλί και αναβοσβήνουν, το πρόγραμμα οδήγησης της λάμπας έχει αποτύχει και ο προβολέας θα σβήσει αυτόματα. Εάν οι λυχνίες LAMP (Λάμπα) και Θερμοκρασία είναι πορτοκαλί και αναβοσβήνουν και η λυχνία Τροφοδοσία είναι σταθερό μπλε, ο τροχός χρώματος έχει αποτύχει και ο προβολέας θα σβήσει αυτόματα. Για να διαγράψετε τη λειτουργία προστασίας, πατήστε και κρατήστε πατημένο το πλήκτρο POWER (τροφοδοσίας) για 10 δευτερόλεπτα.
Το φωτάκι Θερμοκρασία είναι σταθερό πορτοκαλί	Ο προβολέας έχει υπερθερμανθεί. Η οθόνη σβήνει αυτόματα. Ανάψτε ξανά την οθόνη αφού κρυώσει ο προβολέας. Αν το πρόβλημα δεν επιλυθεί, επικοινωνήστε με την Dell™.
Το φωτάκι ΘΕΡΜΟΚΡΑΣΙΑ είναι πορτοκαλί που αναβοσβήνει	Εάν αποτύχει ο ανεμιστήρας του προβολέα, ο προβολέας θα σβήσει αυτόματα. Προσπαθήστε να διαγράψετε τη λειτουργία του προβολέα πατώντας και κρατώντας πατημένο το πλήκτρο Τροφοδοσία για 10 δευτερόλεπτα. Περιμένετε για περίπου 5 λεπτά και προσπαθήστε ξανά να ενεργοποιησετε. Αν το πρόβλημα δεν επιλυθεί, επικοινωνήστε με την Dell™.
Η OSD δεν εμφανίζεται στην οθόνη	Δοκιμάστε να πατήσετε το κουμπί Menu (Μενού) στον πίνακα για 15 δευτερόλεπτα για να ξεκλειδώσετε την OSD. Ανατρέξτε στο Menu Lock (Κλείδωμα Μενού) στο σελίδα 69.
Το τηλεχειριστήριο δεν λειτουργεί ομαλά ή λειτουργεί μόνο σε πολύ περιορισμένη απόσταση	Μπορεί να τελειώνει η μπαταρία. Αν είναι, αλλάξτε τις μπαταρίες με δύο νέες μπαταρίες τύπου AAA.

Αντιμετώπιση προβλημάτων της Αλληλεπιδραστικής Πέννας σας

Πρόβλημα (συνέχεια)	Πιθανή Λύση (συνέχεια)
Δεν είναι δυνατή η χρήση της Πέννας ή δεν είναι δυνατή η σύνδεση της Πέννας	<ul style="list-style-type: none">• Ελέγξτε εάν η πηγή εισόδου είναι το PC (H/Y) (πηγή VGA, HDMI, Wireless (Ασύρματο) και LAN)• Ελέγξτε εάν η λειτουργία Interactive (Αλληλεπιδραστικός) είναι On (Ενεργή). (Menu (Μενού) -> Advanced Settings (Ρυθμίσεις για προχωρημένους) -> Interactive Settings (Αλληλεπιδραστικές ρυθμίσεις) -> Interactive (Αλληλεπίδραση))• Ελέγξτε εάν η επιλογή Connection (Σύνδεση) είναι σωστά ρυθμισμένη. (Menu (Μενού) -> Advanced Settings (Ρυθμίσεις για προχωρημένους) -> Interactive Settings (Αλληλεπιδραστικές ρυθμίσεις) -> Connection (Σύνδεση))• Όταν χρησιμοποιείτε Wireless (Ασύρματη) σύνδεση ή LAN και η Πένα δεν λειτουργεί, ελέγξτε εάν είναι On (Ενεργή) η λειτουργία Wireless (Ασύρματο) και LAN.<ol style="list-style-type: none">1 Menu (Μενού) -> Advanced Settings (Ρυθμίσεις για προχωρημένους) -> LAN Settings (Ρυθμίσεις LAN) -> Wireless and LAN (Ασύρματο/LAN)2 Menu (Μενού) -> Advanced Settings (Ρυθμίσεις για προχωρημένους) -> Wireless Settings (Ρυθμίσεις Ασύρματου) -> Wireless (Ασύρματο)• Όταν χρησιμοποιείτε Wireless (Ασύρματη) σύνδεση ή LAN, ελέγξτε εάν έχει συνδεθεί το Λογισμικό ασύρματης εφαρμογής της Dell. (Υποστηρίζει μόνον την έξοδο λειτουργίας πλήρους οθόνης).• Ελέγξτε εάν ο φακός κοιτάζει προς την οθόνη.• Πιέστε κάποιο πλήκτρο για αφύπνιση (εκτός από το πλήκτρο Nib (Μύτη)).

Δεν λειτουργεί το LED.	Ελέγξτε αν έχει αδειάσει η μπαταρία.
Το πορτοκαλί LED ανάβει συνεχόμενα	Η μπαταρία είναι χαμηλή, γίνεται φόρτιση της μπαταρίας της Αλληλεπιδραστικής Πένας.
Το Πράσινο LED ανάβει συνεχόμενα, αλλά ο δείκτης δεν μετακινείται και στην οθόνη του προβολέα εμφανίζεται το μήνυμα "Δεν έχει ανιχνευτεί σύνδεση USB".	Ελέγξτε τη σύνδεση καλωδίου μίνι USB μεταξύ του υπολογιστή σας και του προβολέα S320wi.
Δεν είναι δυνατή η επιλογή Interactive (Αλληλεπιδραστικός)	Ελέγξτε εάν υπάρχει κάποια πηγή εισόδου PC (H/Y) (πηγή VGA, HDMI, Wireless (Ασύρματο) και LAN).
Δεν είναι δυνατή η χρήση της Πένας σε πηγή 3Δ.	<p>a Υποστηρίζει το σήμα εξόδου VGA και HDMI μόνον στα 120 Hz.</p> <p>b Δεν υποστηρίζονται τα σήματα εξόδου Composite/S-Video στα 60 Hz και το σήμα εξόδου Component.</p>
Δεν είναι δυνατή η χρήση της Πένας σε πηγή Composite Video ή S-Video.	Δεν υποστηρίζεται η πηγή Composite Video ή S-Video.
Δεν είναι δυνατή η χρήση του Nib	Εάν έχει φθαρεί η Nib (Μύτη), αντικαταστήστε με μία νέα Nib (Μύτη).
Όταν χρησιμοποιώ την USB Display (Οθόνη USB), μπορεί να χρησιμοποιηθεί η λειτουργία Wireless USB (Ασύρματο USB);	Δεν υποστηρίζεται η λειτουργία Wireless USB (Ασύρματο USB).

Σήματα καθοδήγησης

Κατάσταση προβολέα	Περιγραφή	Κοιμητιά έλεγχου		Ένδειξη
		Τροφοδοσία	Θερμοκρασία (Πορτοκαλί)	Λάμπα (Πορτοκαλί)
Κατάσταση αναμονής	Ο προβολέας βρίσκεται σε κατάσταση Αναμονής. Είναι έτοιμος για ενεργοποίηση.	ΜΠΛΕ Αναβόσβημα	Ανευρ	Ανευρ
Κατάσταση προθέρμανσης	Ο προβολέας χρειάζεται κάποιο χρόνο για να προθερμανθεί και να ανάψει.	ΜΠΛΕ	Ανευρ	Ανευρ
Η λάμπα ανάβει	Ο προβολέας βρίσκεται στην Κανονική κατάσταση λειτουργίας, έτοιμος για προβολή εικόνας.  Σημείωση: Δεν υπάρχει πρόβλημα στο μενού OSD.	ΜΠΛΕ	Ανευρ	Ανευρ
Κατάσταση ψύξης	Ο προβολέας ψύχεται για να κλείσει.	ΜΠΛΕ	Ανευρ	Ανευρ
Ψύξη πριν από την κατάσταση εξοικονόμησης ενέργειας	Ο προβολέας χρειάζεται 60 δευτερόλεπτα για να ψυχρανθεί πριν εισέλθει στην κατάσταση εξοικονόμησης ενέργειας.	ΠΟΡΤΟΚΑΛΙ	Ανευρ	Ανευρ
Υπερθέρμανση προβολέα	Οι οπές αερισμού πρέπει να έχουν φράξει ή η θερμοκρασία του περιβάλλοντος να είναι πάνω από 35 °C. Ο προβολέας αυτόματα κλείνει. Σηγουρευτείτε ότι οι οπές αερισμού δεν έχουν φράξει ή η θερμοκρασία του περιβάλλοντος είναι μέσα στα όρια λειτουργίας. Αν το πρόβλημα δεν επιλυθεί, επικοινωνήστε με την Dell.	Ανευρ	ΠΟΡΤΟΚΑΛΙ	Ανευρ
Η μονάδα του λαμπτήρα έχει υπερθερμανθεί	Η μονάδα του λαμπτήρα έχει υπερθερμανθεί. Οι οπές αερισμού ίσως έχουν φράξει. Ο προβολέας αυτόματα κλείνει. Ανάψτε ξανά την οθόνη αφού κρυώσει ο προβολέας. Αν το πρόβλημα δεν επιλυθεί, επικοινωνήστε με την Dell.	ΠΟΡΤΟΚΑΛΙ	ΠΟΡΤΟΚΑΛΙ	Ανευρ
Βλάβη του ανεμιστήρα	Ένας από τους ανεμιστήρες έχει πάθει βλάβη. Ο προβολέας αυτόματα κλείνει. Αν το πρόβλημα δεν επιλυθεί, επικοινωνήστε με την Dell.	Ανευρ	ΠΟΡΤΟΚΑΛΙ Αναβόσβημα	Ανευρ
Έχει χαλάσει ο οδηγός της λάμπας	Ο οδηγός της λάμπας έχει πάθει βλάβη. Ο προβολέας αυτόματα κλείνει. Αποσυνδέστε το καλώδιο τροφοδοσίας μετά από τρία λεπτά και στη συνέχεια ενεργοποιήστε πάλι την οθόνη. Αν αυτό το πρόβλημα δεν σταματήσει, επικοινωνήστε με την Dell.	ΠΟΡΤΟΚΑΛΙ Αναβόσβημα	Ανευρ	ΠΟΡΤΟΚΑΛΙ Αναβόσβημα
Βλάβη Τροχού Χρώματος	Ο τροχός χρώματος δεν μπορεί να εκκινήσει. Βλάβη του προβολέα και αυτόματο κλείσιμο του προβολέα. Αποσυνδέστε το καλώδιο τροφοδοσίας μετά από τρία λεπτά και στη συνέχεια ενεργοποιήστε πάλι τον προβολέα. Αν αυτό το πρόβλημα δεν σταματήσει, επικοινωνήστε με την Dell.	ΜΠΛΕ	ΠΟΡΤΟΚΑΛΙ Αναβόσβημα	ΠΟΡΤΟΚΑΛΙ Αναβόσβημα
Βλάβη της λάμπας	Η λάμπα είναι ελαττωματική. Αντικαταστήστε τη λάμπα.	Ανευρ	Ανευρ	ΠΟΡΤΟΚΑΛΙ
Σφάλμα - παροχής DC (+12V)	Η παροχή ρεύματος έχει διακοπεί. Ο προβολέας αυτόματα κλείνει. Αποσυνδέστε το καλώδιο τροφοδοσίας μετά από τρία λεπτά και στη συνέχεια ενεργοποιήστε πάλι τον προβολέα. Αν αυτό το πρόβλημα δεν σταματήσει, επικοινωνήστε με την Dell.	ΠΟΡΤΟΚΑΛΙ Αναβόσβημα	ΠΟΡΤΟΚΑΛΙ	ΠΟΡΤΟΚΑΛΙ
Απέτυχε η σύνδεση της μονάδας του λαμπτήρα	Μπορεί να διακοπεί η σύνδεση της μονάδας του λαμπτήρα. Ελέγξτε τη μονάδα της λάμπας και βεβαιωθείτε ότι έχει εγκατασταθεί σωστά. Αν το πρόβλημα δεν επιλυθεί, επικοινωνήστε με την Dell.	Ανευρ	Ανευρ	ΠΟΡΤΟΚΑΛΙ Αναβόσβημα

Σήματα Καθοδήγησης LED της Αλληλεπιδραστικής Πένας

Κατάσταση πένας	Περιγραφή	Ένδειξη		Έλεγχος ροής και στοιχεία / χρόνον
		Πράσινο χρώμα	Πορτοκαλί χρώμα	
(Κανονική λειτουργία)	Η πένα κοιτάζει προς την οθόνη με τον σύνδεσμο.	Σταθερά Αναμμένο	Ανεργ	
Κανονική λειτουργία 2	Η πένα δεν κοιτάζει προς την οθόνη αλλά με τον σύνδεσμο.	Αναβοσβήνει 0,02δευτ Αναμμένο/1δευτ Σβηστό	Ανεργ	Θα μεταβεί στη λειτουργία Sleep (Αδράνειας) μετά από 3 λεπτά
Αναζήτηση για λειτουργία Open network (Ανοιχτού δικτύου)	Όταν η Πένα αναζητά ανοιχτό δίκτυο (Πράσινο LED που αναβοσβήνει δύο φορές κάθε 2 δευτ.). Αφού κρατήσετε πατημένο το πλήκτρο Nib (Μύτη) και Function (Λειτουργία) για 5 δευτ, η πένα θα μεταβεί σε αυτή τη λειτουργία.	Αναβοσβήνει 0,1δευτ Αναμμένο/0,1δευτ Σβηστό & 0,1δευτ Αναμμένο/1,7δευτ Σβηστό	Ανεργ	Εάν η πένα δεν συνδεθεί με τον προβολέα με επιτυχία, η πένα θα μεταβεί σε λειτουργία Sleep (Αδράνειας) μετά από 3 λεπτά
Αναζήτηση για λειτουργία Fixed network (Σταθερού δικτύου)	Όταν η Πένα αναζητά σταθερό δίκτυο.	Αναβοσβήνει 0,3δευτ Αναμμένο/0,3δευτ Σβηστό	Ανεργ	Εάν η πένα δεν συνδεθεί με τον προβολέα με επιτυχία, η πένα θα μεταβεί σε λειτουργία Sleep (Αδράνειας) μετά από 3 λεπτά
Λειτουργία Pairing (Ζεύξη)	Αφού κρατήσετε πατημένο το πλήκτρο Function (Λειτουργία) για 5 δευτ., το Πράσινο LED θα αναβοσβήνει 1 φορά κάθε 0,15 δευτ. (συνεχόμενα 10 δευτερόλεπτα).	Αναβοσβήνει 0,15δευτ Αναμμένο/0,15δευτ Σβηστό	Ανεργ	Εάν η πένα συνδεθεί με τον προβολέα με επιτυχία, η πένα θα μεταβεί στη λειτουργία Pair successful (Επιτυχημένη σύζευξη). Εάν η πένα δεν συνδεθεί με τον προβολέα με επιτυχία, η πένα θα μεταβεί σε λειτουργία Pair failed (Αποτυχημένη σύζευξη) μετά από 10 δευτερόλεπτα.
Λειτουργία Pair successful (Επιτυχημένη σύζευξη)	Όταν η πένα συνδεθεί επιτυχώς με τον προβολέα μετά από τη λειτουργία σύζευξης (Το Πράσινο και το Πορτοκαλί LED θα αναβοσβήνουν εναλλασσόμενα συνεχόμενα για 3 δευτερόλεπτα).	Αναβοσβήνει 0,3δευτ Αναμμένο/0,3δευτ Σβηστό	Αναβοσβήνει 0,3δευτ Σβηστό/0,3δευτ Αναμμένο	Μεταβείτε στη λειτουργία σύζευξης και πραγματοποιήστε σύζευξη με επιτυχία μέσα σε 10 δευτερόλεπτα
Λειτουργία Pair failed (Αποτυχημένη σύζευξη)	Όταν η πένα αποτύχει να συνδεθεί με τον προβολέα μετά από τη λειτουργία σύζευξης (Το Πράσινο και το Πορτοκαλί LED θα αναβοσβήνουν συγχρόνως συνεχόμενα για 3 δευτερόλεπτα).	Αναβοσβήνει 0,3δευτ Αναμμένο/0,3δευτ Σβηστό	Αναβοσβήνει 0,3δευτ Αναμμένο/0,3δευτ Σβηστό	Μεταβείτε στη λειτουργία σύζευξης και η σύζευξη απέτυχε μετά από 10 δευτερόλεπτα
Λειτουργία Sleep (Αδράνειας)	Μπείτε στη λειτουργία Sleep (Αδράνειας) για εξοικονόμηση ενέργειας.	Σταθερά Αναμμένο 3 δευτ.	Σταθερά Αναμμένο 3 δευτ.	1. Η πένα δεν κοιτάζει προς την οθόνη αλλά με τον σύνδεσμο: θα μεταβεί στη λειτουργία Sleep (Αδράνειας) μετά από 3 λεπτά. 2. Αφού αναζητήσετε το κανάλι AP για 3 κύκλους χωρίς σύνδεσμο, θα μεταβεί σε λειτουργία Sleep (Αδράνειας).
Δυνατότητα χαμηλής μπαταρίας	Τελειώνει η μπαταρία της πένας. Έμειναν δύο φορές για να εξαντληθεί η μπαταρία.	Ανεργ	Αναβοσβήνει 1δευτ Αναμμένο/1δευτ Σβηστό	Το MSP430 θα ελέγξει τη χωρητικότητα της μπαταρίας σε κανονική λειτουργία. Αυτό το σήμα LED συνεργαζόμενα εμφανίζεται εάν η χωρητικότητα της μπαταρίας είναι χαμηλή.
Η μπαταρία εξαντλήθηκε και δεν μπορεί να λειτουργήσει σε PB	Ο αισθητήρας Photo (Φωτογραφίας) και η μονάδα RF δεν μπορούν να λειτουργήσουν σωστά. Η πένα δεν μπορεί να λειτουργήσει κανονικά.	Ανεργ	Σταθερά Αναμμένο	Η μπαταρία της πένας έχει εξαντληθεί. Η προφοδικία λειτουργεί μόνον για το MSP430. Ο συνεργαζόμενος LED θα εμφανιστεί 1 λεπτό για να εξοικονομηθεί ισχύς και κατόπιν θα μεταβεί σε λειτουργία Sleep (Αδράνειας). Η πένα δεν μπορεί να χρησιμοποιηθεί σε αυτή την κατάσταση.
Φόρτιση μπαταρίας όταν η στάθμη της μπαταρίας είναι χαμηλή	Η πένα τοποθετήθηκε στον φορτιστή ή συνδέστε το καλώδιο USB με τον Φορητό υπολογιστή	Δεν ισχύει	Σταθερά Αναμμένο	
Φόρτιση μπαταρίας όταν η στάθμη της μπαταρίας είναι πλήρης	Η πένα τοποθετήθηκε στον φορτιστή ή συνδέστε το καλώδιο USB με τον Φορητό υπολογιστή	Δεν ισχύει	Ανεργ	

Αλλαγή της Λάμπας

- ⚠ **ΠΡΟΣΟΧΗ:** Πριν ξεκινήσετε οποιαδήποτε διαδικασία της ενότητας αυτής, ακολουθήστε τις Οδηγίες Ασφαλείας όπως περιγράφονται στη σελίδα 11.

Αντικαταστήστε τη λάμπα όταν στην οθόνη εμφανιστεί το μήνυμα "**Lamp is approaching the end of its useful life in the operation. Replacement suggested! www.dell.com/lamps** (Η λάμπα πλησιάζει στο τέλος της ωφέλιμης ζωής της στην κατάσταση πλήρους λειτουργίας. Συνιστάται η αντικατάσταση! www.dell.com/lamps)". Αν αυτό το πρόβλημα δεν επιλυθεί με την αλλαγή της λάμπας, επικοινωνήστε με τη Dell™. Για περισσότερες πληροφορίες, ανατρέξτε στην ενότητα Επικοινωνία με την Dell™ στη σελίδα 149.

- ⚠ **ΠΡΟΣΟΧΗ:** Χρησιμοποιήστε μία αρχική λυχνία για να εξασφαλιστεί η ασφαλής και βέλτιστη κατάσταση λειτουργίας του προβολέα σας.

- ⚠ **ΠΡΟΣΟΧΗ:** Η λάμπα ζεσταίνεται πολύ κατά τη χρήση. Μην επιχειρήσετε να αντικαταστήσετε τη λάμπα εάν δεν περάσουν τουλάχιστον 30 λεπτά για να κρυώσει ο προβολέας.

- ⚠ **ΠΡΟΣΟΧΗ:** Ποτέ μην αγγίζετε το γλόμπο ή το γυαλί της λάμπας. Η λάμπα του προβολέα είναι πολύ εύθραυστη και μπορεί να θρυμματιστεί εάν την αγγίξετε. Τα θραύσματα του γυαλιού είναι αιχμηρά και μπορεί να προκαλέσουν τραυματισμό.

- ⚠ **ΠΡΟΣΟΧΗ:** Εάν η λάμπα θρυμματιστεί, απομακρύνετε όλα τα σπασμένα κομμάτια από τον προβολέα και αποθέστε τα ως απορρίμματα ή ανακυκλώστε τα σύμφωνα με τους πολιτειακούς, τοπικούς ή ομοσπονδιακούς νόμους. Για περισσότερες πληροφορίες, δείτε www.dell.com/hg.

- 1 Σβήστε τον προβολέα και αποσυνδέστε το καλώδιο τροφοδοσίας.
- 2 Αφήστε τον προβολέα να κρυώσει για τουλάχιστον 30 λεπτά.
- 3 Χαλαρώστε τις 2 βίδες που ασφαλίζουν το κάλυμμα της λάμπας και αφαιρέστε το κάλυμμα.
- 4 Χαλαρώστε τις 2 βίδες που ασφαλίζουν τη λάμπα.
- 5 Τραβήξτε προς τα πάνω τη λάμπα από τη μεταλλική λαβή της.

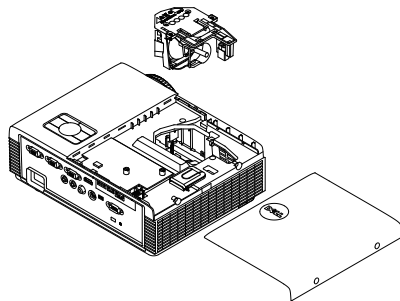



ΣΗΜΕΙΩΣΗ: Η Dell™ μπορεί να ζητήσει οι καμένες λάμπες που αντικαθίστανται με εγγύηση να της επιστραφούν. Σε αντίθετη περίπτωση, επικοινωνήστε με την τοπική υπηρεσία απορριμμάτων σας για τη διεύθυνση του κοντινότερου σημείου απόρριψης.

6 Αντικαταστήστε με την καινούρια λάμπα.

7 Σφίξτε τις 2 βίδες που ασφαλίζουν τη λάμπα.

8 Αντικαταστήστε το κάλυμμα της λάμπας και σφίξτε τις δύο βίδες.

9 Μηδενίστε τον χρόνο χρήσης της λάμπας επιλέγοντας "Yes (Ναι)" για **Lamp Reset (Μηδενισμός Λάμπας)** στο μενού **OSD Power Settings of the Advanced Settings (Ρυθμίσεις τροφοδοσίας στο Ρυθμίσεις για προχωρημένους)** (βλέπε το μενού Ρυθμίσεις τροφοδοσίας στο Ρυθμίσεις για προχωρημένους στη σελίδα σελίδα 73). Όταν αλλάξει μία νέα μονάδα λαμπτήρα, ο προβολέας θα εντοπίσει αυτόματα και θα επαναφέρει τις ώρες του λαμπτήρα.



ΠΡΟΣΟΧΗ: Απόρριψη Λάμπας (μόνο για τις ΗΠΑ)

 **Η ΛΑΜΠΑ(-ΕΣ) ΣΤΟ ΕΣΩΤΕΡΙΚΟ ΑΥΤΟΥ ΤΟΥ ΠΡΟΙΟΝΤΟΣ ΠΕΡΙΕΧΟΥΝ ΥΔΡΑΡΓΥΡΟ ΚΑΙ ΠΡΕΠΕΙ ΝΑ ΑΝΑΚΥΚΛΩΝΟΝΤΑΙ Η ΝΑ ΑΠΟΡΡΙΠΤΟΝΤΑΙ ΣΥΜΦΩΝΑ ΜΕ ΤΟΥΣ ΤΟΠΙΚΟΥΣ, ΠΟΛΙΤΕΙΑΚΟΥΣ Η ΟΜΟΣΠΟΝΔΙΑΚΟΥΣ ΝΟΜΟΥΣ. ΓΙΑ ΠΕΡΙΣΣΟΤΕΡΕΣ ΠΛΗΡΟΦΟΡΙΕΣ ΕΠΙΣΚΕΦΤΕΙΤΕ ΤΗΝ ΤΟΠΟΘΕΣΙΑ WWW.DELL.COM/HG Ή ΕΠΙΚΟΙΝΩΗΣΤΕ ΜΕ ΤΗΝ ΕΝΩΣΗ ΒΙΟΜΗΧΑΝΙΩΝ ΗΛΕΚΤΡΟΝΙΚΩΝ ΠΡΟΙΟΝΤΩΝ ΣΤΗΝ ΤΟΠΟΘΕΣΙΑ WWW.EIAE.ORG. ΓΙΑ ΠΛΗΡΟΦΟΡΙΕΣ ΑΠΟΡΡΙΨΗΣ ΣΥΓΚΕΚΡΙΜΕΝΑ ΓΙΑ ΜΙΑ ΛΑΜΠΑ ΕΠΙΣΚΕΦΤΕΙΤΕ ΤΗΝ ΤΟΠΟΘΕΣΙΑ WWW.LAMPRECYCLE.ORG.**

Προδιαγραφές

Λυχνία Φωτός	0,55" XGA S450 DMD, DarkChip3™
Φωτεινότητα	3000 ANSI Lumens (Μέγ.)
Αναλογία Αντίθεσης	2200:1 Συνήθης (Πλήρης /Καθόλου)
Ομοιομορφία	80% Συνήθης (Πρότυπο Ιαπωνίας - JBMA)
Αριθμός Εικονοστοιχείων	1024 x 768 (XGA)
ASPECT RATIO (Λόγος διαστάσεων)	4:3
Προβαλλόμενα Χρώματα	1,07 δισεκατομμύρια χρώματα
Ταχύτητα τροχού χρώματος	2 X 1 X για Οθόνη 3Δ
Φακός Προβολής	F-Stop: F/ 2,8 Ενεργή εστιακή απόσταση=7,26 mm Σταθερός φακός, Ψηφιακό Ζουμ μόνο Αναλογία ρίψης =0,626 ευρυγώνια και τηλεσκοπική
Offset Ratio (Λόγος μετατόπισης)	115±5%
Μέγεθος οθόνης προβολής	31,45 ~ 300 ίντσες (διαγώνιος)
Απόσταση Προβολής	1,31 πόδια ~ 12,5 πόδια (0,4 μ ~ 3,82 μ)
Συμβατότητα βίντεο	Σύνθετο Video/ S-Video: NTSC (J, M, 4.43), PAL (B, D, G, H, I, M, N), SECAM (B, D, G, K, K1, L) Είσοδος Σύνθετου Video μέσω VGA: 1080i, 720p, 576i/p, 480i/p Σύνδεση εισόδου HDMI: 1080p, 720p, 576i/p, 480i/p
Τροφοδοτικό	Καθολικό AC 100-240 V 50-60 Hz με είσοδο PFC
Κατανάλωση ενέργειας	Κανονική λειτουργία: 305 W ± 10% @ 110 Vac Eco Mode (Κατάσταση Eco): 225 W ± 10% @ 110 Vac Κατάσταση εξοικονόμησης ενέργειας: <15 W (Ενεργοποιημένα Ασύρματη σύνδεση και Δίκτυο) Κατάσταση αναμονής: < 0,5 W (Απενεργοποιημένο δίκτυο και Απενεργοποιημένη VGA_OUT και Απενεργοποιημένο ασύρματο)
Ήχος	1 ηχείο x 5 watt RMS

Επίπεδο Θορύβου	35 dB(A) Κανονική κατάσταση, 31 dB(A) Κατάσταση Eco
Βάρος προβολέα	7 λίμπρες (3,18 κιλά)
Βάρος Αλληλεπιδραστική πένα	0,13 λίμπρες (60 γρ) (με μπαταρία ιόντων λιθίου)
Διαστάσεις προβολέα (Π x Υ x Β)	11,3 x 3,6 x 8,7 ίντσες (288 x 92 x 220 χλσ)

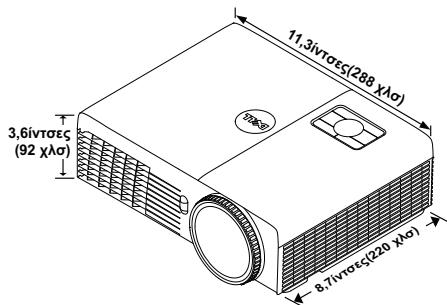

Διαστάσεις Αλληλεπιδραστική πένα (Π x Υ x Β) για τον S320wi μόνο	0,88 x 0,94 x 6,66 ίντσες (22,46 x 23,79 x 169,17 χλσ)
--	--

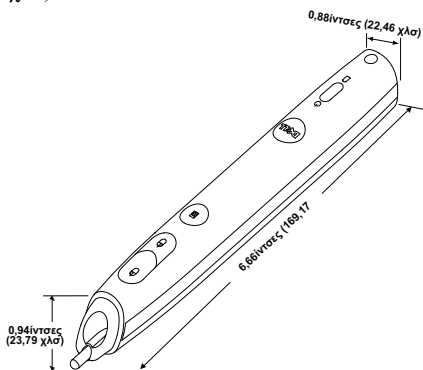

Περιβαλλοντικά	Θερμοκρασία λειτουργίας: 5 °C - 35 °C (41 °F- 95 °F) Υγρασία: μέγιστη 80% Θερμοκρασία φύλαξης: 0 °C έως 60 °C (32 °F έως 140 °F) Υγρασία: μέγιστη 90% Θερμοκρασία αποστολής: -20 °C έως 60 °C (-4 °F έως 140 °F) Υγρασία: μέγιστη 90%
Συνδετήρες I/O (για S320/S320wi)	Ισχύς: Μία υποδοχή ρεύματος AC (είσοδος 3-pin - C14)

Είσοδος VGA: Δύο συνδετήρες 15-pins D-sub (Μπλε), VGA-A και VGA-B, για αναλογικά σήματα εισόδου RGB/Component.

Έξοδος VGA: Ένας συνδετήρας 15-pins D-sub (Μαύρο) για έναν εσωτερικό βρόγχο VGA-A.

Είσοδος S-video: Μία συνηθισμένη σύνδεση 4-pins min-DIN S-Video για σήμα Y/C.

Είσοδος σύνθετου εικονοσήματος: Μία κίτρινη υποδοχή RCA για το σήμα CVBS.

Σύνδεση εισόδου HDMI: Ένας συνδετήρας HDMI για την υποστήριξη HDMI 1.3. Συμβατή με HDCP.

Είσοδος αναλογικού ήχου: Μία στερεοφωνική τηλεφωνική μίνι υποδοχής 3,5 mm (Μπλε).

Μεταβαλλόμενη έξοδος ήχου: Μία στερεοφωνική τηλεφωνική μίνι υποδοχής 3,5 mm (Πράσινο).

Θύρα USB (τύπος B): Ένα υποτελές mini USB (μίνι USB) για απομακρυσμένη υποστήριξη και Αλληλεπιδραστική Πένα.

Θύρα RS232: Μία D-α 9 ακίδων για επικοινωνία RS232.

Θύρα USB (τύπος A) (ενσωματωμένη για τον S320wi): Ένας συνδετήρας USB για πρόγραμμα προβολής φωτογραφιών/PtG (μορφή JPG/PPT).

Θύρα USB (τύπος B) (ενσωματωμένη για τον S320wi): Ένας συνδετήρας USB για την υποστήριξη της οθόνης USB.

Θύρα RJ45 (ενσωματωμένη για τον S320wi): Ένας συνδετήρας RJ45 για τον έλεγχο του προβολέα μέσω δικτύου και LAN display (Οθόνη LAN).

Τυπική ασύρματη λειτουργία: IEEE802.11b/g/n
Ασύρματα: Ένας συνδετήρας WiFi USB (τύπος A)

για την υποστήριξη ασύρματου dongle (Ενσωματωμένο WiFi, διεπαφή USB).

Περιβάλλον λειτουργικού συστήματος (OS):

Windows 7/Vista/XP/2000, MAC OS X

Υποστήριξη: Διαφάνειες παρουσίασης και έλεγχος προβολέα.

Επιτρέπεται η σύνδεση μέχρι και 30 χρηστών ταυτόχρονα.

Διαφαινώμενη οθόνη 4-σε-1. Επιτρέπεται η προβολή τεσσάρων διαφανειών παρουσίασης επί της οθόνης. Λειτουργία ελέγχου διάσκεψης.

Υποστηρίζει Audio Projection (Ηχητική προβολή) (ενδέχεται να απαιτηθεί η εγκατάσταση προγράμματος οδήγησης. Πραγματοποιήστε λήψη από το support.dell.com).

Ασύρματο Dongle
(ενσωματωμένο για τον
S320wi)

Λάμπα	Λάμπα Philips 240 W που αντικαθίσταται από το χρήστη
Διάρκεια ζωής λάμπας	Χωρίς φροντίδα εικόνας Κανονική λειτουργία: Μέχρι 3000 ώρες ECO mode (Κατάσταση λειτουργίας Eco): Μέχρι 4000 ώρες Με φροντίδα εικόνας Κανονική λειτουργία: Μέχρι 4000 ώρες ECO mode (Κατάσταση λειτουργίας Eco): Μέχρι 5000 ώρες



ΣΗΜΕΙΩΣΗ: Η βαθμονόμηση για τη ζωή του λαμπτήρα για οποιοδήποτε προβολέα είναι ένα μέτρο μόνον της υποβάθμισης της φωτεινότητας και δεν πρόκειται για μία προδιαγραφή για τον χρόνο που χρειάζεται ένας λαμπτήρας για να αποτύχει και να σταματήσει την εξαγωγή φωτός. Η ζωή του λαμπτήρα ορίζεται ως ο χρόνος που χρειάζεται για περισσότερο από 50 τοις εκατό ενός πληθυσμού δείγματος ενός λαμπτήρα για να μειωθεί η φωτεινότητα κατά περίπου 50 τοις εκατό των βαθμονομημένων lumens για τον συγκεκριμένο λαμπτήρα. Η βαθμονόμηση της ζωής του λαμπτήρα δεν εγγυάται με κανένα τρόπο. Ο πραγματικός χρόνος ζωής ενός λαμπτήρα προβολέα διαφέρει ανάλογα με τις συνθήκες λειτουργίας και τους τρόπους χρήσης. Η χρήση ενός προβολέα σε συνθήκες πίεσης, μεταξύ των οποίων περιλαμβάνονται και τα περιβάλλοντα με σκόνη, με υψηλές θερμοκρασίες πολλές ώρες ημερησίως και η απότομη απενεργοποίηση είναι πολύ πιθανόν να οδηγήσουν σε μικρότερο χρόνο ζωής του λαμπτήρα ή πιθανόν και σε ζημία στον λαμπτήρα.



ΣΗΜΕΙΩΣΗ: Κάθε οπτική απόδοση μετράται υπό την προϋπόθεση ότι η Interactive Pen (Αλληλεπιδραστικής πέννας) βρίσκεται σε ανενεργή κατάσταση όπως περιγράφεται στο εγχειρίδιο χρήστη ή τις προδιαγραφές του προϊόντος.

Αναθέσεις ακίδων RS232

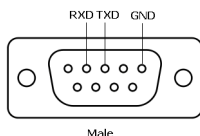

Πρωτόκολλο RS232

- Ρυθμίσεις επικοινωνίας

Ρυθμίσεις σύνδεσης	Τιμή
Ταχύτητα μετάδοσης	19200
Δυναδικά ψηφία δεδομένων	8
Ισοτιμία	Καμία
Bit Διακοπής	1

- **Είδη εντολών**

Για ανάδυση του μενού της OSD και αλλαγή των ρυθμίσεων.

- **Σύνταξη εντολών Ελέγχου (Από τον H/Y στον Προβολέα)**

[H][AC][SoP][CRC][ID][SoM][ΕΝΤΟΛΗ]

- **Παράδειγμα:** Εντολή ΕΝΕΡΓΟΠΟΙΗΣΗΣ (ON) (Αποστολή χαμηλού byte πρώτα)

--> 0xBE, 0xEF, 0x10, 0x05, 0x00, 0xC6, 0xFF, 0x11, 0x11, 0x01, 0x00, 0x01

- **Λίστα Εντολών Ελέγχου**

Για προβολή του πιο πρόσφατου κωδικού RS232, μεταβείτε στη διαδικτυακή τοποθεσία υποστήριξης της Dell στη διεύθυνση support.dell.com.

Για προβολή της λίστας και των πιο πρόσφατων εντολών SNMP, μεταβείτε στη διαδικτυακή τοποθεσία υποστήριξης της Dell στη διεύθυνση support.dell.com.

Λειτουργίες Συμβατότητας (Αναλογική / Ψηφιακή)

Ανάλυση	Ρυθμός Ανανέωσης (Hz)	Συχνότητα Hsync (KHz)	Ρολόι εικονοστοιχείων (MHz)
640 x 350	70,087	31,469	25,175
640 x 480	59,940	31,469	25,175
640 x 480 p60	59,940	31,469	25,175
720 x 480 p60	59,940	31,469	27,000
720 x 576 p50	50,000	31,250	27,000
720 x 400	70,087	31,469	28,322
640 x 480	75,000	37,500	31,500
848 x 480	60,000	31,020	33,750
640 x 480	85,008	43,269	36,000
800 x 600	60,317	37,879	40,000
800 x 600	75,000	46,875	49,500
800 x 600	85,061	53,674	56,250
1024 x 768	60,004	48,363	65,000
1280 x 720 p50	50,000	37,500	74,250
1280 x 720 p60	60,000	45,000	74,250
1920 x 1080 i50	50,000	28,125	74,250
1920 x 1080 i60	60,000	33,750	74,250
1280 x 720	59,855	44,772	74,500
1024 x 768	75,029	60,023	78,750
1280 x 800	59,810	49,702	83,500
1366 x 768	59,790	47,712	85,500
1360 x 768	60,015	47,712	85,500
1024 x 768	84,997	68,677	94,500
1440 x 900	59,887	55,935	106,500
1152 x 864	75,000	67,500	108,000
1280 x 960	60,000	60,000	108,000
1280 x 1024	60,020	63,981	108,000
1152 x 864	85,000	77,095	119,651
1400 x 1050	59,978	65,317	121,750
1280 X 800	84,880	71,554	122,500
1280 x 1024	75,025	79,976	135,000
1440 X 900	74,984	70,635	136,750
1680 x 1050	59,954	65,290	146,250
1280 x 960	85,002	85,938	148,500
1920 x 1080	60,000	67,500	148,500
1400 X 1050	74,867	82,278	156,000
1280 x 1024	85,024	91,146	157,000
1440 X 900	84,842	80,430	157,000

1600 x 1200	60,000	75,000	162,000
800 x 600	119,972	76,302	73,250
1024 x 768	119,989	97,551	115,500
1280 x 720	120,000	101,563	146,250



ΣΗΜΕΙΩΣΗ: Η συχνότητα ανανέωσης των χρονισμών στα 120 Hz (γκρίζα περιοχή) μπορεί να υποστηρίζεται στη λειτουργία 3D.

Επικοινωνία με τη Dell

Για τους πελάτες στις ΗΠΑ, καλέστε 800-WWW-DELL (800-999-3355).



ΣΗΜΕΙΩΣΗ: Εάν δεν διαθέτετε ενεργή σύνδεση για το διαδίκτυο, μπορείτε να βρείτε τα στοιχεία επικοινωνίας στην απόδειξη αγοράς, το δελτίο συσκευασίας, τον λογαριασμό ή τον κατάλογο προϊόντων της Dell.

Η Dell™ παρέχει πολλές επιλογές διαδικτυακής και τηλεφωνικής υποστήριξης και υπηρεσιών. Η διαθεσιμότητα διαφέρει ανά χώρα και προϊόν και ορισμένες υπηρεσίες μπορεί να μην διατίθενται στην περιοχή σας. Αν θέλετε να επικοινωνήσετε με τη Dell σχετικά με ζητήματα πωλήσεων, τεχνικής υποστήριξης ή εξυπηρέτησης πελατών:

- 1 Επισκεφτείτε **Support.dell.com**.
- 2 Επαληθεύστε τη χώρα ή την περιοχή σας στο αναπτυσσόμενο μενού **Επιλογή χώρας/Περιοχής** στο κάτω μέρος της σελίδας.
- 3 Κάντε κλικ στο **Επικοινωνήστε μαζί μας** στην αριστερή πλευρά της σελίδας.
- 4 Επιλέξτε τον κατάλληλο δεσμό υπηρεσίας ή υποστήριξης με βάση την ανάγκη σας.
- 5 Επιλέξτε τον τρόπο επικοινωνίας με τη Dell που σας βολεύει.

Επικοινωνία με την eInstruction

Η eInstruction παρέχει επιλογές τηλεφωνικής και διαδικτυακής τεχνικής υποστήριξης. Η διαθεσιμότητα διαφέρει ανά χώρα, αλλά τα e-mail στη διεύθυνση techsupport@einstruction.com μπορούν να κατευθυνθούν καταλλήλως για τους χρήστες σε οποιαδήποτε χώρα.

Τεχνική υποστήριξη λογισμικού της eInstruction στις ΗΠΑ

Τηλέφωνο: 480-443-2214 ή 800-856-0732

Email: Techsupport@einstruction.com

Τεχνική υποστήριξη λογισμικού της eInstruction Διεθνώς, EMEA

Τηλέφωνο: +33 1 58 31 1065

Email: EU.Support@einstruction.com

Η διαδικτυακή Τεχνική υποστήριξη διατίθεται στη διεύθυνση:

www.einstruction.com (στις ΗΠΑ)

www.einstruction.de (στη Γερμανία)

www.einstruction.fr (στη Γαλλία)

www.einstruction.it (στην Ιταλία)

www.einstruction.es (στην Ισπανία)

Επικοινωνία με την Crestron

Η Crestron παρέχει επιλογές τηλεφωνικής και διαδικτυακής τεχνικής υποστήριξης. Η διαθεσιμότητα διαφέρει ανά χώρα, αλλά τα e-mail στη διεύθυνση getroomview@crestron.com μπορούν να κατευθυνθούν καταλλήλως για τους χρήστες σε οποιαδήποτε χώρα.

Τεχνική υποστήριξη

Στις Η.Π.Α. και τον Καναδά

Τηλέφωνο: 877-516-5394

Email: roomviewsupport@crestron.com

Εκτός Η.Π.Α. και Καναδά

Τηλέφωνο: +1 201-367-1037

Email: roomviewsupport@crestron.com

Παράρτημα: Γλωσσάριο

ANSI Lumens — Ένα πρότυπο για τη μέτρηση της φωτεινότητας. Υπολογίζεται διαιρώντας μια εικόνα ενός τετραγωνικού μέτρου σε εννιά όμοια τετράγωνα, μετρώντας τα λουξ (ή τη φωτεινότητα) στο κέντρο κάθε τετραγώνου και λαμβάνοντας το μέσο όρο αυτών των εννιά σημείων.

Λόγος διαστάσεων — Η πιο δημοφιλής αναλογία εικόνας είναι 4:3 (4 προς 3). Οι πρώτες τηλεοράσεις και τα φορμά εικόνας του υπολογιστή είναι σε αναλογία εικόνας 4:3, που σημαίνει πως το πλάτος της εικόνας είναι 4/3 φορές μεγαλύτερο του ύψους της.

Φωτεινότητα — Η ποσότητα του φωτός που εκπέμπεται από μια οθόνη ή μια οθόνη προβολέα ή συσκευή προβολής. Η φωτεινότητα του προβολέα μετράται σε μονάδες ANSI lumens.

Θερμοκρασία Χρώματος — Η χρωματική εμφάνιση του λευκού φωτός. Η χαμηλή θερμοκρασία χρώματος έχει ως αποτέλεσμα πιο 'ζεστό' φως (περισσότερο κίτρινο/κόκκινο) ενώ η υψηλή θερμοκρασία χρώματος έχει ως αποτέλεσμα πιο 'κρύο' φως (περισσότερο μπλε). Η πρότυπη μονάδα μέτρησης της θερμοκρασίας χρώματος είναι το Kelvin (K).

Component Video — Μια μέθοδος παροχής βίντεο υψηλής ποιότητας σε μορφή που αποτελείται από το σήμα έντασης φωτεινότητας και δύο ξεχωριστά σήματα χρωματικής διαφοράς και ορίζονται ως Y'Pb'Pr' για το αναλογικό και Y'Cb'Cr' για το ψηφιακό component. Το component βίντεο είναι διαθέσιμο σε συσκευές αναπαραγωγής DVD.

Composite Video — Σήμα βίντεο το οποίο συνδυάζει τα luma (φωτεινότητα), chroma (χρώμα), burst (αναφορά χρώματος) και sync (οριζόντια και κάθετα σήματα συγχρονισμού) σε μια κυματομορφή σήματος η οποία μεταφέρεται σε ένα και μοναδικό ζεύγος καλωδίων. Υπάρχουν τρία είδη φορμά, ονομαστικά, NTSC, PAL και SECAM.

Συμπιεσμένη Ανάλυση — Εάν οι εικόνες εισόδου έχουν υψηλότερη ανάλυση από την ανάλυση του προβολέα, η επακόλουθη εικόνα θα κλιμακωθεί ώστε να ταιριάζει με την ανάλυση που υποστηρίζει ο προβολέας. Η συμπίεση σε μια ψηφιακή συσκευή σημαίνει ότι κάποιο περιεχόμενο της εικόνας θα χαθεί.

Αναλογία Αντίθεσης — Το εύρος των φωτεινών και των σκοτεινών τιμών σε μια εικόνα ή η αναλογία ανάμεσα στις μέγιστες και τις ελάχιστες τιμές τους. Υπάρχουν δύο μέθοδοι που χρησιμοποιούνται από τη βιομηχανία προβολέων για τη μέτρηση της αναλογίας:

- 1 *Πλήρης/Καθόλου* — μετρά την αναλογία της εξόδου φωτός πλήρως λευκής εικόνας και της εξόδου φωτός πλήρως μαύρης εικόνας.
- 2 *ANSI* — μετρά ένα μοτίβο 16 εναλλασσόμενων μαύρων και άσπρων τετραγώνων. Η μέση εξόδου φωτός από τα λευκά τετράγωνα διαιρείται με τη μέση εξόδο φωτός από τα μαύρα τετράγωνα για να προσδιορίσει την αναλογία αντίθεσης *ANSI*.

Η αντίθεση *Πλήρης/Καθόλου* είναι πάντα μεγαλύτερος αριθμός από την αντίθεση *ANSI* για τον ίδιο προβολέα.

dB —ντεσιμπέλ—Μια μονάδα που χρησιμοποιείται για να εκφράσει τη σχετική διαφορά στην ισχύ ή την ένταση, συνήθως ανάμεσα σε δύο ακουστικά ή ηλεκτρικά σήματα, η οποία ισούται με δέκα φορές το λογάριθμο της αναλογίας των δύο επιπέδων.

Διαγώνιος Οθόνης —Μια μέθοδος μέτρησης του μεγέθους μιας οθόνης ή μιας προβαλλόμενης εικόνας. Η μέτρηση γίνεται από τη μια γωνία στην απέναντι γωνία. Μια οθόνη με ύψος 9 πόδια (2,7μ) και πλάτος 12 πόδια (3,6μ) έχει διαγώνιο 15 πόδια (4,5μ). Το παρόν έγγραφο υποθέτει πως οι διαστάσεις της διαγωνίου είναι για την παραδοσιακή αναλογία 4:3 μιας εικόνας υπολογιστή όπως στο παραπάνω παράδειγμα.

DHCP — Πρωτόκολλο δυναμικής διευθέτησης υπολογιστών υπηρεσίας — Ένα πρωτόκολλο δικτύου που δίνει τη δυνατότητα σε έναν διακομιστή να αναθέσει αυτόματα μία διεύθυνση TCP/IP σε μία συσκευή.

DLP® —Digital Light Processing™ (Ψηφιακή Επεξεργασία Φωτός)— Μια τεχνολογία αντανakλαστικής προβολής που αναπτύχθηκε από την Texas Instruments και η οποία χρησιμοποιεί μικρούς χειριζόμενους καθρέπτες. Το φως που περνάει από ένα φίλτρο χρώματος στέλνεται στους καθρέπτες DLP οι οποίοι κατανέμουν τα RGB χρώματα σε μια εικόνα η οποία προβάλλεται στην οθόνη, μια συσκευή αλλιώς γνωστή ως DMD.

DMD— Digital Micro- Mirror Device— Κάθε DMD αποτελείται από χιλιάδες κεκλιμένους, μικροσκοπικούς καθρέπτες από κράμα αλουμινίου που είναι προσαρτημένοι σε ένα κρυμμένο ζύγωμα.

DNS — Domain Name System (Σύστημα ονομάτων τομέα) — μία υπηρεσία διαδικτύου που μεταφράζει ονόματα τομέα σε διευθύνσεις IP.

Εστιακή Απόσταση —Η απόσταση από την επιφάνεια ενός φακού μέχρι το σημείο εστίασής του.

Συχνότητα —Είναι ο ρυθμός της επανάληψης των ηλεκτρικών σημάτων σε κύκλους ανά δευτερόλεπτο. Μετριέται σε Hz (Hertz).

HDPCP — Πρωτόκολλο Προστασίας Ψηφιακού Περιεχομένου Ευρείας Ζώνης — Μία προδιαγραφή που ανέπτυξε η Intel™ Corporation για να προστατεύσει τη ψηφιακή διασκέδαση μέσω ψηφιακής διεπαφής όπως DVI, HDMI.

HDMI— Διεπαφή πολυμέσων υψηλής ανάλυσης — Το HDMI μεταφέρει σήμα βίντεο υψηλής ανάλυσης Μην συμπιεσμένο μαζί με ψηφιακό ήχο και δεδομένα ελέγχου συσκευής σε μια και μόνο υποδοχή.

Hz (Hertz) — Μονάδα συχνότητας.

IEEE802.11 — Ένα σύνολο προτύπων για επικοινωνία με ασύρματο τοπικό δίκτυο (WLAN). Το 802.11b/g/n χρησιμοποιεί τη ζώνη 2,4GHz.

Διόρθωση Τραπεζίου — Συσκευή που διορθώνει μια εικόνα από την παραμόρφωση (συνήθως ένα εφέ πλατιάς κορυφής με στενή βάση) μιας προβαλλόμενης εικόνας η οποία προκαλείται από λάθος γωνία του προβολέα σε σχέση με την οθόνη.

Μέγιστη Απόσταση — Η απόσταση από την οθόνη στην οποία μπορεί ο προβολέας να προβάλει μια εικόνα η οποία μπορεί να χρησιμοποιηθεί (είναι αρκετά φωτεινή) σε ένα τελειώς σκοτεινό δωμάτιο.

Μέγιστο Μέγεθος Εικόνας — Η μεγαλύτερη εικόνα που μπορεί να προβάλει ένας προβολέας σε ένα σκοτεινό δωμάτιο. Αυτό συνήθως περιορίζεται από το εστιακό εύρος των οπτικών.

Ελάχιστη Απόσταση — Η κοντινότερη θέση στην οποία μπορεί να εστιάσει ένας προβολέας μια εικόνα στην οθόνη.

NTSC — National Television Standards Committee. Πρότυπο βίντεο και μεταδόσεων της Βορείου Αμερικής, με φορμά βίντεο 525 γραμμές στα 30 πλαίσια ανά δευτερόλεπτο.

PAL — Phase Alternating Line. Ευρωπαϊκό πρότυπο βίντεο και μεταδόσεων, με φορμά βίντεο 625 γραμμές στα 25 πλαίσια ανά δευτερόλεπτο.

Αντίστροφη Εικόνα — Λειτουργία που σας επιτρέπει να αντιστρέψετε την εικόνα οριζοντίως. Όταν χρησιμοποιείται σε κανονικό περιβάλλον πρόσθιας προβολής, το κείμενο, τα γραφικά κτλ είναι ανάποδα. Η αντίστροφη εικόνα χρησιμοποιείται για οπίσθια προβολή.

RGB — Red, Green, Blue (Κόκκινο, Πράσινο, Μπλε) — χρησιμοποιείται συνήθως για να περιγράψει μια οθόνη που απαιτεί ξεχωριστά σήματα για καθένα από τα τρία χρώματα.

S-Video — Ένα πρότυπο αναμετάδοσης βίντεο που χρησιμοποιεί μια σύνδεση 4 ακίδων mini-DIN για να στείλει πληροφορίες βίντεο σε δύο καλώδια σήματος που ονομάζονται λαμπρότητα (φωτεινότητα, Y) και χρωματική διαφορά (χρώμα, C). Το S-Video αναφέρεται επίσης και ως Y/C.

SECAM — Ένα Γαλλικό και διεθνές πρότυπο μετάδοσης για βίντεο και μετάδοση, παρόμοιο με το PAL αλλά με διαφορετική μέθοδο αποστολής πληροφοριών χρώματος.

SSID — Αναγνωριστικό συνόλου υπηρεσιών — Ένα όνομα που χρησιμοποιείται για να προσδιοριστεί το συγκεκριμένο ασύρματο LAN με το οποίο θέλει να συνδεθεί ένας χρήστης.

SVGA — Super Video Graphics Array— αριθμός εικονοστοιχείων 800 x 600.

SXGA— Super Extended Graphics Array— αριθμός εικονοστοιχείων 1280 x 1024.

UXGA — Ultra Extended Graphics Array— αριθμός εικονοστοιχείων 1600 x 1200.

VGA — Video Graphics Array — αριθμός εικονοστοιχείων 640 x 480.

WEP — Wired Equivalent Privacy — Πρόκειται για μία μέθοδο για την κρυπτογράφηση δεδομένων επικοινωνίας. Το κλειδί κωδικοποίησης δημιουργήθηκε και κοινοποιήθηκε μόνον στον χρήστη που επικοινωνεί, ούτως ώστε τα δεδομένα επικοινωνίας να μην μπορούν να αποκρυπτογραφηθούν από ένα τρίτο μέρος.

XGA — Extended Video Graphics Array— αριθμός εικονοστοιχείων 1024 x 768.

WXGA — Wide Extended Graphics Array — αριθμός pixel 1280 x 800.

Ευρετήριο

A

- Αλλαγή της Λάμπας 140
- Αλληλεπιδραστική πένα
 - Αισθητήρας φωτογραφίας 11
 - Αντικαθιστάμενη μύτη 11
 - Διακόπτης ισχύος 11
 - Λαμπάκια ένδειξης LED 11
 - Πίνακας ελέγχου 11
 - Συγκρατητήρας ιμάντα καρπού 11
 - Σύνδεση αναβάθμισης υλικολογισμικού 11
 - Συνδετήρας φόρτισης μίνι USB 11

E

- Ενεργοποίηση / Απενεργοποίηση του προβολέα
 - Απενεργοποίηση του προβολέα 30
 - Ενεργοποίηση του προβολέα 30
- Επικοινωνία με την Dell 7, 135, 140
- Επίλυση Προβλημάτων 132
 - Επικοινωνία με την Dell 132

Θ

- Θύρες σύνδεσης
 - Έξοδος VGA-A (βρόγχος οθόνης) 13

- Θύρα καλωδίου ασφαλείας 13
- Μίνι USB για απομακρυσμένο ποντίκι, Αλληλεπιδραστική λειτουργία και Αναβάθμιση υλικολογισμικού. 13
- Σύνδεση Composite video 13
- Σύνδεση HDMI 13
- Σύνδεση RS232 13
- Σύνδεση S-video 13
- Σύνδεση εισόδου VGA-A (D-sub) 13
- Σύνδεση εισόδου VGA-B (D-sub) 13
- Σύνδεση εισόδου αριστερού καναλιού ήχου-B 13
- Σύνδεση εισόδου δεξιού καναλιού ήχου-B 13
- Σύνδεσμος RJ45 13
- Συνδετήρας οθόνης USB Τύπου A 13
- Συνδετήρας οθόνης USB Τύπου B 13

K

- Κεντρική Μονάδα 10
 - Δέκτης Υπέρυθρων (IR) 10
 - Ηχείο 5 W 10
 - Κάλυμμα φακού 10
 - Καρτέλα εστίασης 10
 - Πίνακας ελέγχου 10
 - Τροχός ρύθμισης κλίσης 10

Φακός 10

Π

Πίνακας ελέγχου 35

Προβολή στην Οθόνη 52

Αυτόματη Ρύθμιση 53

Βασικό μενού 52

ΒΟΗΘΕΙΑ 79

ΓΛΩΣΣΑ 78

Είσοδος ήχου 55

ΕΝΤΑΣΗ 55

ΛΕΙΤΟΥΡΓΙΑ

ΒΙΝΤΕΟΣΚΟΠΗΣΗΣ 54

ΠΗΓΗ ΕΙΣΟΔΟΥ 52

ΠΟΛΛΑΠΛΗ ΟΘΟΝΗ

ΕΠΙΛΟΓΗΣ ΕΙΣΟΔΟΥ 53

ΡΥΘΜΙΣΕΙΣ ΓΙΑ

ΠΡΟΧΩΡΗΜΕΝΟΥΣ 56

ΦΩΤΕΙΝΟΤΗΤΑ/ΑΝΤΙΘΕΣΗ

54

Προδιαγραφές

Αναλογία Αντίθεσης 142

Απόσταση Προβολής 142

Αριθμός Εικονοστοιχείων 142

Βάρος 143

Διαστάσεις 143

Επίπεδο Θορύβου 143

Ήχος 142

Κατανάλωση ενέργειας 142

Λυχνία Φωτός 142

Μέγεθος οθόνης προβολής 142

Ομοιομορφία 142

Περιβαλλοντικά 143

Προβαλλόμενα Χρώματα 142

Πρωτόκολλο RS232 146

Συμβατότητα βίντεο 142

Συνδέσεις εισόδου/εξόδου (I/O)
143

Ταχύτητα τροχού χρώματος 142

Τροφοδοτικό 142

Φακός Προβολής 142

Φωτεινότητα 142

Ρύθμιση της Προβαλλόμενης

Εικόνας 31

Ρύθμιση του Ύψους του

Προβολέα 31

χαμήλωμα του προβολέα

Τροχός ρύθμισης κλίσης
31

Ρ

Ρύθμιση του της Εστίασης του

Προβολέα 32

Δαχτυλίδι εστίασης 32

Σ

στήριξη

επικοινωνία με τη Dell 149

Σύνδεση με την Αλληλεπιδραστική
πένα σας

Αλληλεπιδραστική πένα 28

Καλώδιο USB-A σε Μίνι USB-B
28

Καλώδιο VGA σε VGA 28

Καλώδιο τροφοδοσίας 28

Οθόνη προβολής 28

Σύνδεση του Προβολέα

Καλώδιο composite video 23

Καλώδιο HDMI 25, 26, 27

Καλώδιο RS232 19
Καλώδιο S-Video 22
Καλώδιο USB σε USB 17
Καλώδιο USB-A σε USB-B 20
Καλώδιο VGA σε VGA 17, 18
Καλώδιο VGA σε YPbPr 24
Καλώδιο τροφοδοσίας 17, 18,
19, 20, 22, 23, 24, 25, 26,
27
Σε Υπολογιστή 17
Σύνδεση με καλώδιο Component
24
Σύνδεση με Καλώδιο Composite
23
Σύνδεση με καλώδιο HDMI 25
Σύνδεση με καλώδιο S-video 22
Σύνδεση σε υπολογιστή με
καλώδιο RS232 19, 20

T

τηλεφωνικοί αριθμοί 149
Τηλεχειριστήριο 37
Δέκτης IR (υπέρυθρων ακτινών)
36

D

Dell
επικοινωνία 149